

# 2018

Catalogue Tarif



**wirquin**  
**PRO**

EXPERT EN ÉQUIPEMENT SANITAIRE

**TOUR**  
**wirquin**  
**PRO**



**NOUVEAUTÉS**

**NE BOUGEZ SURTOUT PAS**  
**ON ARRIVE !**



**FORMATIONS**

**PRIX**  
**CHOC**

**PROMOTIONS**



**UNE RENCONTRE UNIQUE**  
ENTRE PROFESSIONNELS DU SANITAIRE ET DE LA PLOMBERIE

**WIRQUIN PRO** sillonne la France avec 90 dates et vous  
donne rendez-vous chez votre distributeur le plus proche !  
Consultez notre site pour plus d'informations.



[www.wirquin-pro.fr](http://www.wirquin-pro.fr)

Renseignements Wirquin Tour 2018 :  
- votre commercial  
- [julie.wirquinpro@wirquin.com](mailto:julie.wirquinpro@wirquin.com)





## SOMMAIRE

### WIRQUIN PRO :

Introduction .....	4
Le groupe WIRQUIN .....	5
La force commerciale.....	6
Outils de développement.....	7
Partenariat expert.....	8
Références chantier .....	9
La Presse en parle .....	10

### LES SOLUTIONS WIRQUIN PRO :

<b>WC.....</b>	<b>11</b>
Bâtis-supports - Réservoirs.....	12
Mécanismes de chasse d'eau .....	27
Abattants.....	43
Raccords WC - Accessoires .....	69
<b>ÉVACUATIONS .....</b>	<b>73</b>
Douche à l'italienne.....	75
Douche.....	89
Baignoire .....	99
Évier .....	105
Lavabo .....	123
Raccords - Accessoires .....	143
<b>HYDROTHÉRAPIE.....</b>	<b>151</b>
Gamme 1 jet .....	154
Gamme 2 jets.....	156
Gamme multi-jets.....	158
Flexibles .....	159

### NOTRE GAMME LIBRE SERVICE

Gamme de produits incontournables  
packagés en coque spécialement pour  
les magasins "libre service".

SÉLECTION  
LIBRE  
SERVICE

<b>SÉLECTION LIBRE SERVICE .....</b>	<b>161</b>
WC.....	164
Raccords.....	167
Évacuation .....	168
Hydrothérapie .....	175
<b>ACCESSOIRES &amp; PIÈCES DÉTACHÉES .....</b>	<b>187</b>
Accessoires bâtis-support.....	188
Accessoires réservoirs.....	189
Accessoires mécanismes.....	190
Accessoires raccords wc .....	191
Accessoires évacuation .....	192
Accessoires raccords évacuation.....	197
Accessoires hydrothérapie.....	200
Divers joints .....	201
<b>INDEX.....</b>	<b>203</b>



« Madame, Monsieur, Cher Client,

C'est avec pour seule exigence de vous accompagner que nous avons pensé cette nouvelle édition du Catalogue Professionnel.

Dans cet outil adapté à vos besoins, tout a été pensé pour faciliter votre quotidien :

Gain de temps, gain de pose, gain d'espace et développement de produits exclusivement réservés aux professionnels.

Vous souhaitant une bonne utilisation de ce catalogue, notre équipe est à votre disposition pour vous présenter les nouveautés et les incontournables de notre gamme de produits. »

Marc Couture  
Directeur de marché

- ▶ À chaque univers correspond un code couleur pour faciliter le repérage.



WC



ÉVACUATION



HYDRO

- ▶ Un lexique est présent au début des chapitres.



- ▶ Les principales caractéristiques normatives sont indiquées en début de gamme. Vous trouverez également le logo **NF** apposé à côté de chacun des produits certifiés.
- ▶ Gage de qualité, WIRQUIN PRO garantit chacun de ses produits (indication à côté du produit).
- ▶ Des pictos sont utilisés dans ce catalogue afin de faciliter la lecture des plus produit.



## NOTRE SITE INTERNET



Information complète disponible  
24h/24h sur [www.wirquin-pro.fr](http://www.wirquin-pro.fr)

- ▶ Accès à toutes les promotions
- ▶ Documentation en téléchargement
- ▶ Conseils de pose et notices d'installation
- ▶ Vidéos de montage
- ▶ Accès à notre assistance technique et/ou marketing



**+ DE 40 ANS D'EXPÉRIENCE ET DE SAVOIR-FAIRE**



Wirquin est un fabricant français d'articles et d'accessoires sanitaires pour les salles de bains, les WC et les cuisines. Création en France de la première unité de fabrication en **1977**

**FABRICANT FRANÇAIS**

**10** filiales dont **6** usines  
Présence commerciale dans **60** pays  
**1400** salariés  
**132** millions € de CA en 2016

**GROUPE INTERNATIONAL**

**WIRQUIN CARQUEFOU**



Une usine implantée à Carquefou (Loire Atlantique)

**290** salariés



**62** millions € de CA en 2016

**29** presses

**5** souffleuses

6 millions de pièces injectées par mois

**+ de 1,5** million de mécanismes ou siphons assemblés par an

**+ de 15** millions de pièces livrées par an (taux de service >98%)

millions de pièces livrées par an (taux de service >98%)

**INDUSTRIE CARQUEFOU**

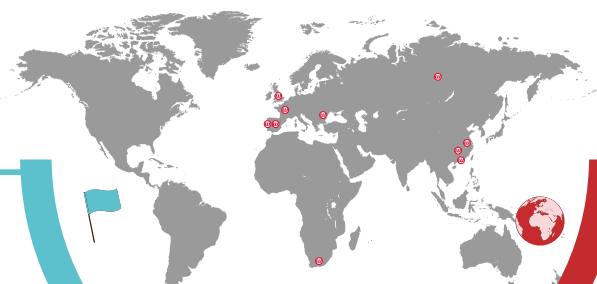

**CERTIFICATIONS**

**ISO9001**  
**ISO14001**

Wirquin s'engage pour l'amélioration continue de la satisfaction clients ainsi que de la qualité des process. La certification ISO14001 garantit une démarche citoyenne de la part de chacun des employés. L'ensemble des produits est respectueux de l'environnement, de leur conception jusqu'à l'emballage (en matière recyclée). Wirquin s'engage activement à participer à la prévention de la pollution et à être en conformité avec les exigences environnementales.



**WC**  
Mécanismes de chasse, bâti-supports, abattants, réservoirs, raccords



**ÉVACUATIONS**  
Solutions pour douches à l'italienne, vidages pour cuisine et salles de bains



**HYDROTHÉRAPIE**  
Kits, ensembles, douchettes, flexibles

**GAMME DE PRODUITS**

## UNE ÉQUIPE PROFESSIONNELLE VOUS ÉCOUTE AU QUOTIDIEN

### NOTRE ORGANISATION COMMERCIALE

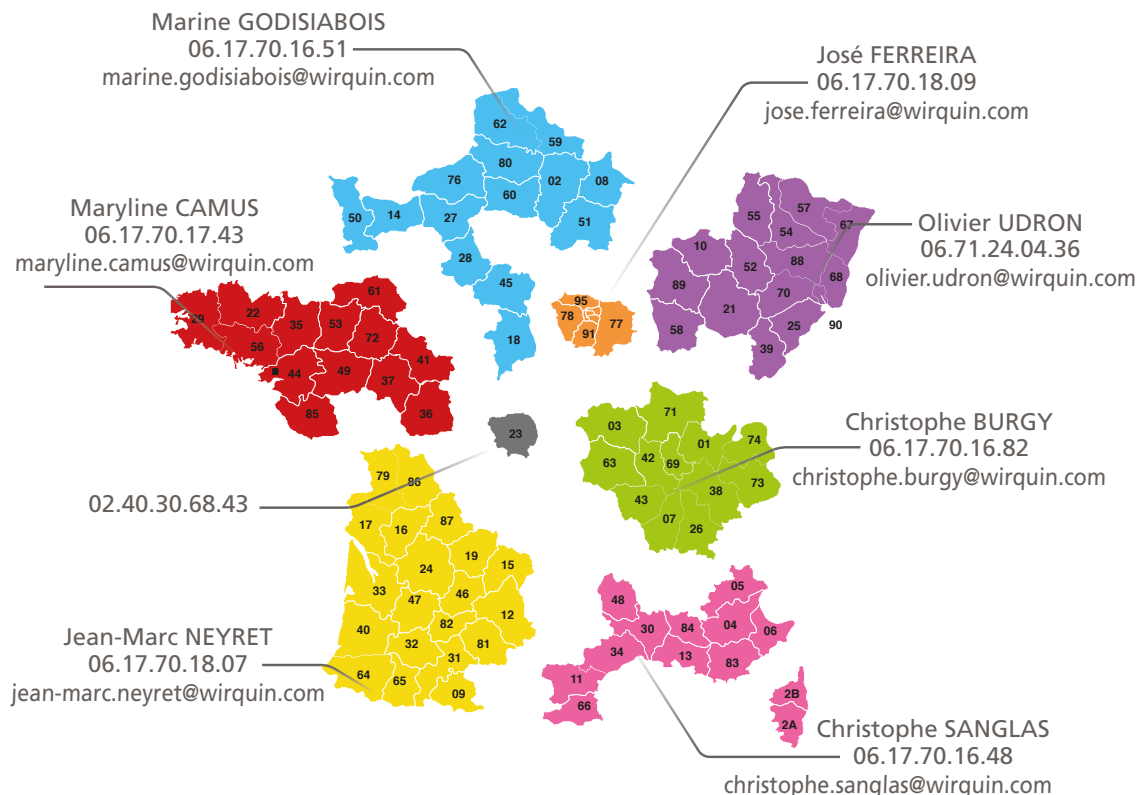

- ▶ 7 Commerciaux
- ▶ 3 Directeurs de Marché
- ▶ 1 service prescription

### NOTRE ÉQUIPE SUPPORT

- ▶ Un service marketing & communication dédié
- ▶ Julie à votre écoute

julie.wirquinpro@wirquin.com



- ▶ Une assistance technique à vos côtés.

**N°Vert 0 800 009 003**



## UN ÉCHANGE PERMANENT POUR OPTIMISER VOS VENTES

### DANS VOTRE LINÉAIRE en 3 étapes

- 1 Une étude du linéaire optimal grâce à notre équipe merchandising.

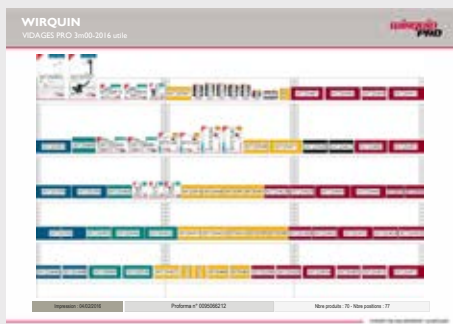

- 2 Une implantation réalisée par notre force commerciale.
- 3 Des outils de communication permettant de baliser le rayon.



- a ILV horizontale
- b ILV verticale
- c Etiquettes produits

### DANS VOTRE MAGASIN

- ▶ À travers des outils de présentation et de mise en avant de nos produits



Des boxs produits



Des mises en avant



Des brochures



# Être "Partenaire **EXPERT**" c'est

*Partagez  
votre expérience,  
vous avez tout à  
y gagner !*

**LE KIT**  
"Partenaire  
**EXPERT**"



DÉCOUVRIR ET TESTER  
DE NOUVEAUX PRODUITS



FAIRE PART DE VOS IDÉES  
ET PROPOSITIONS



DIALOGUER AVEC LA MARQUE



PARTAGER VOS RÉALISATIONS



PARTAGER VOTRE AVIS



PROMOUVOIR  
VOTRE ENSEIGNE



**PARTAGEZ  
VOTRE EXPERTISE !**

En installant un produit **WIRQUIN PRO** vous allez apprécier le gain de temps à l'installation, les astuces de pose ou le gain de place offert par nos solutions.

\*DEMANDEZ VOTRE BULLETIN D'INSCRIPTION AUPRÈS DE VOTRE COMMERCIAL OU DE [JULIE.WIRQUINPRO@WIRQUIN.COM](mailto:JULIE.WIRQUINPRO@WIRQUIN.COM)



1  
CONTACTEZ  
VOTRE COMMERCIAL

2



2  
ENVOYEZ VOTRE  
INSCRIPTION\*

3



3  
RECEVEZ VOTRE KIT  
"Partenaire **EXPERT**"

4



4  
DEVENEZ  
OFFICIELLEMENT  
"Partenaire **EXPERT**"  
WIRQUIN PRO



## DES CHANTIERS DE RÉFÉRENCE !

### RÉHABILITATION DES LOGEMENTS SOCIAUX JAS DE BOUFFAN À AIX-EN-PROVENCE

#### INSTALLATION DE 400 MÉCANISMES QUICK FIT WIRQUIN PRO

Lancé en 2011, le projet de réhabilitation des logements sociaux Jas de Bouffan, à Aix-en-Provence (13), a d'abord fait l'objet d'une analyse complète avec l'aide d'un assistant à maîtrise d'ouvrage, Écopôle Énergie, incluant des entretiens avec les résidents pour déterminer leurs priorités. Une échelle de performance originale a aussi été mise en place selon le niveau et l'orientation des logements, un des tous premiers exemples de ce type d'analyse énergétique fine en logement social. Cette démarche a permis un diagnostic de performance énergétique qui a fait ressortir l'étiquette D comme moyenne globale du site.

Les objectifs de la rénovation énergétique demandent à l'entreprise mandataire d'atteindre un niveau de réduction des consommations énergétiques réelles de 40%, et un niveau de réduction des consommations communes - ventilation mécanique contrôlée et éclairage - de 40%. Pour vérifier cet objectif contractuel, 53 logements sont équipés d'outils de mesure de consommation de chaleur et de confort. Le suivi durera 2 ans. Ce projet répond au label environnemental BDM (bâtiment durable méditerranéen).

#### Un enjeu sanitaire

L'audit général avant travaux a mis en évidence la présence des WC d'origine à réservoirs de 9 l et chasse simple dans pratiquement la moitié des logements, quand le label BDM exige des chasses à double débit 3/6 l, ainsi que le maintien des WC en céramique puisque celle-ci n'est pas recyclable.

Ce simple changement de mécanisme de chasse d'eau concernant près de 400 des 733 logements. Wirquin a proposé au constructeur son mécanisme Quick Fit pour effectuer cette opération rapidement et à moindre coût. Outre la réponse à la demande hydraulique, cet équipement permet en effet une installation sans démontage du réservoir. L'intervention mobilise un seul opérateur durant dix minutes. Proposée à 70 € HT par l'entreprise, elle affiche un coût compétitif au regard du cahier des charges technique et environnemental.

#### LE CHANTIER EN BREF

- Maître d'ouvrage et porteur du projet : Famille et Provence
- Entreprise mandataire : Bouygues Bâtiment Sud-Est
- Maître d'ouvrage : Baldassari-Sibourg Architectes (Marseille)
- Bureau d'études : TPF Ingénierie (Marseille).



© Bernard Reinteu

#### PROBLÉMATIQUE SANITAIRE

L'audit général avant travaux a mis en évidence la présence de WC d'origine dans pratiquement la moitié des logements. Les réservoirs de 9 l étaient équipés d'une chasse simple.

Le Label BDM demande la mise en place de chasses à double débit 3/6 l dans les réservoirs de WC, ainsi que le maintien des WC en céramique. Cette dernière recommandation a pour but de réduire les volumes de déchets, d'autant que la céramique sanitaire n'est pas recyclable.

Des 733 logements, pratiquement 400 devaient ainsi faire l'objet d'une rénovation par simple changement de mécanisme de chasse d'eau.

Pour Bouygues Bâtiment Sud Est, cette opération devait requérir un délai court et un coût d'intervention réduit pour retirer la chasse et la remplacer par un modèle à double débit.

Wirquin a proposé au constructeur son mécanisme Quick Fit pour améliorer le rendement de cette phase de chantier. Outre la réponse à la demande hydraulique, cet équipement a pour avantage une installation sans démontage du réservoir.

Cette propriété présente l'intérêt d'améliorer considérablement les conditions de chantier, notamment une réduction des délais d'intervention à quelques minutes par appartement pour une mise en service immédiate.



#### L'avis de l'entreprise générale :

« Le Quick Fit est réellement un produit performant qui change les habitudes d'intervention. Il nous permet d'assurer cette opération de substitution de mécanisme de manière fiable et rapide. En termes d'organisation, il contribue aussi à simplifier les passages dans les appartements. »

Julie Meillier, Bouygues Bâtiment Sud-Est, responsable du chantier

#### L'avis du bailleur social :

« Ce type de produit répond au cahier des charges, contribue aux objectifs de réduction des consommations d'eau des ménages et permet une intervention très rapide et efficace dans une rénovation en milieu occupé comme celle-ci. Nous n'avons eu aucune réclamation sur ce produit depuis le début de son installation. »

Caroline Stamegna, monteur d'opération, Famille & Provence

#### L'avis du fournisseur :

« Des opérations telles que celle menée actuellement par Bouygues Bâtiment Sud-Est sur Jas de Bouffan confirment la pertinence d'une telle innovation. Elle s'avère très clairement adaptée pour aider les entreprises dans leurs activités de maintenance, quelles qu'elles soient, en volume comme ici, ou à l'unité. »

Robin Moutal, directeur du marché Industrie, WIRQUIN PRO.

## DE NOMBREUSES PUBLICATIONS...

QUELQUES EXTRAITS  
DE LA PRESSE PROFESSIONNELLE

«Une nouvelle page s'ouvre pour Wirquin, qui fête ses 40 ans. À 71 ans, Daniel Le Coënt a transmis le capital de Wirquin. Deux de ses fils en assurent d'ores et déjà la vice-présidence, Grégory et Gwenhael, et mettent en place un projet stratégique, rédigé avec les salariés du groupe, qui passe par un investissement de 20 millions d'€ sur 4 ans. L'objectif est d'accélérer la croissance, via l'innovation, la modernisation des usines, le développement du digital et la formation du personnel. Car Wirquin veut grandir et atteindre 165 millions d'€ de chiffre d'affaires en 2020, dont 70 % hors d'Europe. [...] Dernière nouveauté en cours de lancement : le concept Modufix. Il s'agit d'une gamme de cinq charnières adaptées à trois des abattants Wirquin. Vendues séparément, elles permettent au distributeur de réduire significativement le nombre de références, tout en facilitant la montée en gamme. D'autres nouveautés sont annoncées en 2017, qui seront présentées sur IdéoBain.»



Extrait d'article paru dans L'INSTALLATEUR

«À 71 ans, Daniel Le Coënt, le fondateur et PDG du fabricant d'accessoires sanitaires pour WC, laisse les rênes de l'entreprise à ses fils. L'occasion d'évoquer sa stratégie ambitieuse et avant-gardiste pour l'avenir. Objectif : passer de 132 à 165 millions d'euros de CA d'ici trois ans.

« Je n'allais tout de même pas emmener mon entreprise au cimetière ! » Si 1977 a été l'année fondatrice pour Wirquin, 2017 restera sans aucun doute une année charnière. Tenant une sorte de discours du trône, Daniel Le Coënt, le fondateur de Wirquin, a donc officialisé le passage de témoin de son entreprise [...] à ses deux fils Grégory et Gwenhaël Le Coënt. Ils sont accompagnés de Jean-Marc Feltn, directeur général exécutif et membre du directoire, entré dans l'entreprise il y a vingt ans. [...] Après des années de croissance à deux chiffres, Wirquin n'a réalisé « que » 4,1 % de croissance en 2016. [...] « Nous sommes deux à trois fois supérieurs au reste du marché en termes de croissance », a précisé Jean-Marc Feltn.»

Extrait d'article paru dans LE BÂTIMENT ARTISANAL.COM

«ABATTANT À FIXATION  
AUTOBLOQUANTE  
LATÉRALE

Ce concept d'abattant adaptable à tous types de WC offre un système de fixation (Lock +) évitant les déplacements latéraux sur la cuvette. Un mécanisme de frein de chute à vitesse ajustable permet sa fermeture progressive et silencieuse. Le système d'attaches magnétiques facilite son déclipage sans outil, pour l'entretien de la cuvette. Proposé en 3 versions adaptées aux formes galbées ou carénées des cuvettes en thermoplastique ou thermodur, avec 5 types de charnières à visserie plastique ou inox.»



Extrait d'article paru dans  
LES CAHIERS TECHNIQUES DU BÂTIMENT

## WIRQUIN ONE DE WIRQUIN PRO

«[...] l'intérêt du nouveau mécanisme à étrier WIRQUIN ONE de Wirquin Pro, qui s'adapte automatiquement à la hauteur du réservoir. Les mesures sont inutiles, ainsi que les découpes, celles de l'étrier et de la surverse. Cette dernière est télescopique, et se règle immédiatement par une rotation d'un quart de tour. Ensuite, on installe la surverse dans l'embase, on met l'étrier puis le couvercle, et on appuie sur le bouton, à montage rapide (brevet). De même pour la tige, il n'est plus utile de la mesurer avant de la découper.

Là encore, on positionne et on visse. Plus de découpes ni d'erreur. L'installateur gagne du temps.»

Extrait d'article paru dans  
SDBPRO.FR



## WIRQUIN TOUR

«Le Wirquin Tour se poursuit jusqu'au 7 juillet. Occasion de découvrir les nouveautés de la marque dans le domaine de la cuisine, de la salle de bains et des toilettes, ce roadshow alterne démonstrations, formations, ateliers/workshops, et promotions...»



## DATES DE LA TOURNÉE :

20 & 21 Juin – La Plateforme du bâtiment à Vaulx-en-Velin (69)  
22 & 23 Juin – La Plateforme du bâtiment à Vénissieux (69)  
26 & 27 Juin – La Plateforme du bâtiment à Champigny-sur-Marne (94)  
29 & 30 Juin – Richardson à Argenteuil (95)  
3 & 4 Juillet – La Plateforme du bâtiment à Aubervilliers (93)  
6 & 7 Juillet – Richardson à Pavillon-sous-Bois (93)

D'autres rendez-vous sont prévus en septembre et octobre à Toulon, Nice, Antibes, Nîmes, Montpellier, Marmande, Castres et Mérignac.»

Extrait d'article paru dans  
LE BÂTIMENT PERFORMANT.FR



## CHANTIER EXPRESS

«L'Hermitage La Baule, hôtel cinq étoiles de La Baule, vient de connaître un sérieux lifting, en particulier au niveau des salles de bains et des espaces de bien-être. Ils ont été revêtus de grès cérame imitation marbre, et les douches à l'italienne du système de caniveau d'évacuation Venisio Expert. Ces travaux ont été réalisés par l'entreprise Ates France. "Il arrive que l'épaisseur de la dalle soit insuffisante", témoigne Logan Taïeb, conducteur de travaux. Venisio offre un décaissement limité et une garde d'eau réglementaire (50 mm).»

Extrait d'article paru dans  
LE MONITEUR



# UNIVERS WC

BÂTIS-SUPPORTS ET RÉSERVOIRS

MÉCANISMES

ABATTANTS

RACCORDS WC



## BÂTIS-SUPPORTS ET RÉSERVOIRS

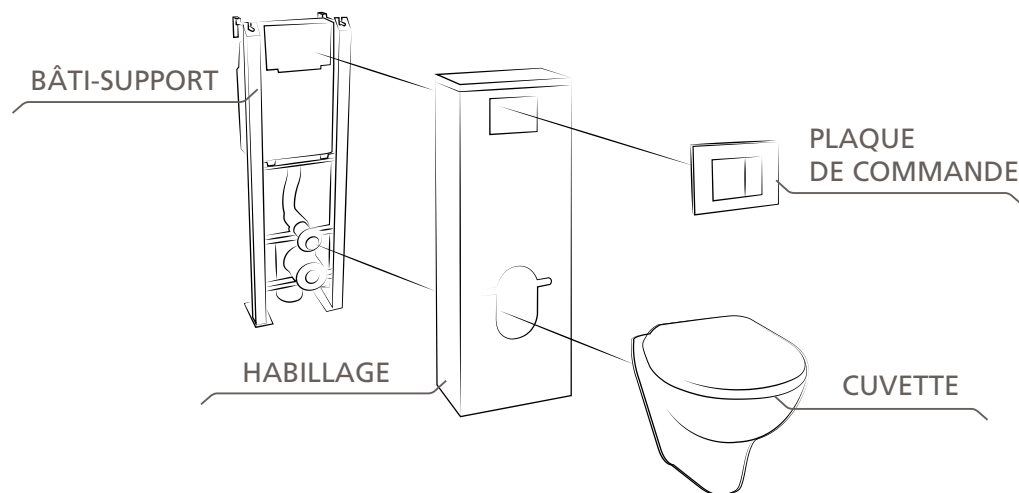

## LA NORME NF POUR LES BÂTIS-SUPPORTS PRINCIPAUX CRITÈRES



### POUR LA STRUCTURE

Norme XP D12-208 complétée par le document 17 des règlements particuliers :

- ▶ **DÉFORMATION MAXIMALE DE 15 MM** sous une charge de 250 kg après avoir été contraint à 400 kg.
- ▶ **ABSENCE DE CORROSION** après 200 heures au brouillard salin.
- ▶ **ADAPTABILITÉ AUX CUVETTES** (entraxe 180 et 230 mm).

### POUR LE RÉSERVOIR ÉQUIPÉ

Norme NF D12-203 complétée par le document 14 des règlements particuliers :

- ▶ **VOLUME DE CHASSE** : 6 à 6,5 L pour la grande chasse et 3 à 4 L pour la petite chasse.
- ▶ **DÉBIT DE CHASSE** :  $\geq 2 \text{ L / s}$ .
- ▶ Le mécanisme de chasse et le robinet flotteur doivent être NF.
- ▶ La fourniture du robinet d'arrêt n'est pas obligatoire, mais s'il l'est, il doit être aussi NF.
- ▶ Résistance aux produits chimiques et produits courants d'entretien sur les plaques de commandes.

LE BÂTI-SUPPORT CERTIFIÉ NF DOIT ÊTRE UN ÉQUIPEMENT «PRÊT À POSER», C'EST-À-DIRE MÉCANISME ET ROBINET FLOTTEUR MONTÉS.

## LEXIQUE

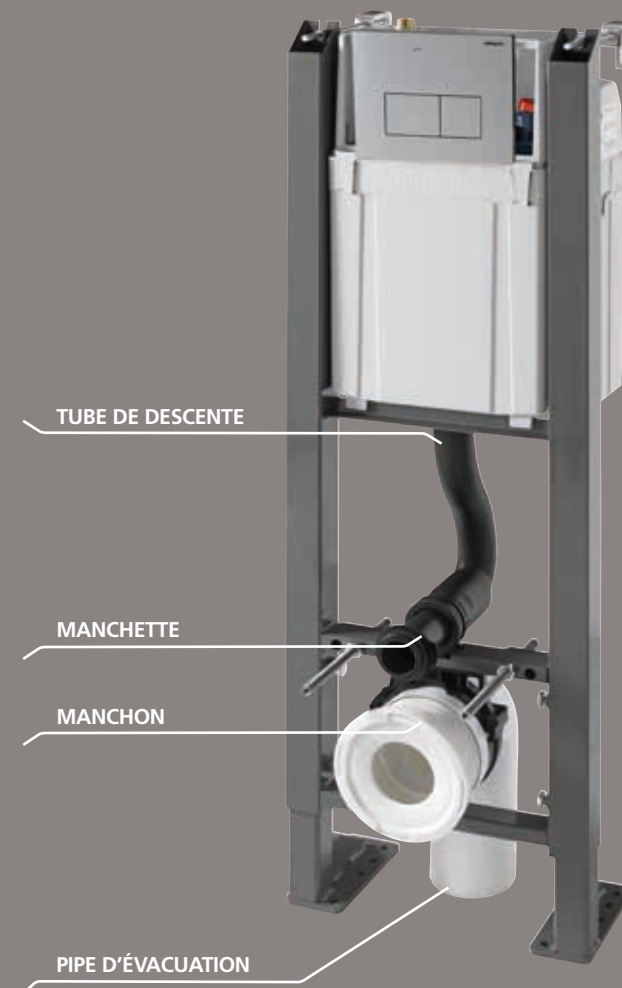

# GAMME BÂTIS-SUPPORTS

		BÂTI CHRONO				GAINE TECHNIQUE	BÂTI COMPACT			
Désignation		BÂTI CHRONO NU ÉVACUATION COUDÉE	BÂTI CHRONO NU ÉVACUATION DROITE	BÂTI CHRONO + PLAQUE ESSENTIEL CHROMÉ	BÂTI CHRONO + PLAQUE ESSENTIEL CHROMÉ + CUVETTE + ABATTANT	BÂTI GAINE TECHNIQUE	BÂTI COMPACT NU ÉVACUATION COUDÉE	BÂTI COMPACT NU ÉVACUATION DROITE	BÂTI COMPACT + PLAQUE ESSENTIEL BLANCHE	BÂTI COMPACT + PLAQUE ESSENTIEL BLANCHE + CUVETTE + ABATTANT
RÉFÉRENCES		55720181	55720519	55720520	55720628	55721873	55721340	55721339	55720183	55721108
PAGES		18	18	17	17	19	24	24	23	23
TYPES DE FIXATION	SOL	•				•	•			
	MUR	•				•	•			
DIMENSIONS	LARGEUR	360 mm				360 mm	360 mm			
	HAUTEUR	1063 - 1278 mm					1063 - 1278 mm			
	PROFONDEUR	175 - 280 mm					175 - 280 mm			
	RÉGLAGE HAUTEUR DE CUVETTE	370 - 580 mm					370 - 580 mm			
	ENTRAXE CUVETTE	180 - 230 mm					180 - 230 mm			
TYPES DE SORTIE D'ÉVACUATION	DROITE		•			sur demande		•		
	COUDÉE	•		•	•	•	•		•	•
OPTIONS	LIVRÉ NU	•	•				•	•		
	LIVRÉ AVEC PLAQUE + KIT DE FIXATION			•		•			•	
	LIVRÉ AVEC PLAQUE + CUVETTE + ABATTANT				•					•
	COMPATIBILITÉ CUVETTE RALLONGÉE			•		•			•	
PLUS PRODUITS	RÉSERVOIR ISOLÉ DOUBLE CUVE			•					•	
	AJUSTEMENT AUTOMATIQUE DE LA PLAQUE DE COMMANDE			•		•			•	
	ARRIVÉE D'EAU PRÉ-MONTÉE			•		•				
	INSTALLATION SANS DÉCOUPE DE LA MANCHETTE ET DU MANCHON			•						
NORMES ET GARANTIES	CE			•		•			•	
	NF			•		•			•	
	Garantie*			10 ans		10 ans			10 ans	



# WIRQUIN PRO vous facilite la vie sur vos chantiers

Évitez la perte ou le vol des accessoires,  
commandez les éléments séparément.

## Bâti CHRONO

### Étape 1 Commande début de chantier



Je commande la  
réf 55720181

OU



Je commande la  
réf 55720519

Colis livré avec pipe d'évacuation (coudée ou droite)  
sans plaque de commande ni kit de liaison cuvette

### Étape 2 Commande fin de chantier



Je commande la  
réf 55721337



Je commande une  
plaque de commande

Choisissez une plaque  
parmi notre large choix p23

## Bâti COMPACT

### Étape 1 Commande début de chantier



Je commande la  
réf 55721340

OU

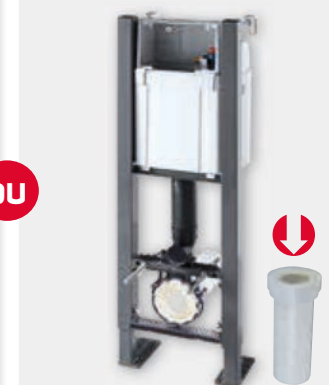

Je commande la  
réf 55721339

Colis livré avec pipe d'évacuation (coudée ou droite)  
sans plaque de commande ni kit de liaison cuvette

### Étape 2 Commande fin de chantier



Je commande la  
réf 55721338



Je commande une  
plaque de commande

Choisissez une plaque  
parmi notre large choix p23

# Optimisez votre temps grâce à la gamme bâti CHRONO



Le Bâti CHRONO offre un montage plus rapide, grâce à ses éléments pré-montés et à son mode de pose ingénieux et intuitif.



VISIONNEZ NOTRE  
VIDEO DE MONTAGE



**GAIN DE TEMPS**



BÂTI-SUPPORT  
UNIVERSEL

CHRONO

Garantie  
**10**  
ANS

GAIN DE  
**TEMPS**

NF

## AJUSTEMENT AUTOMATIQUE

de la plaque de commande  
à l'épaisseur du support,  
sans réglage ni outil.



## SYSTÈME D'ISOLATION INNOVANT

Réservoir double paroi pour  
une isolation anti-condensation  
écologique et robuste (sans  
polystyrène expansé).



## RÉGLAGE EN HAUTEUR SIMPLIFIÉ

Maintien des pieds en position.

## MONTAGE SANS DÉPLACER LE PRODUIT

Armature biseautée pour une  
fixation murale et une découpe  
sans décaler le bâti.

## ACCÈS FACILE AU RÉSERVOIR

Grande ouverture à l'avant  
ou à l'arrière pour installation  
en gaine technique (en option).

## INSTALLATION ULTRA RAPIDE

Grâce aux tiges filetées à  
empreinte hexagonale.











## MONTAGE SIMPLIFIÉ DE LA CUVETTE

Pas de mesure ni découpe du  
manchon et de la manchette.

**APPROUVÉ PAR  
LES PROFESSIONNELS**



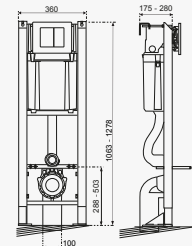
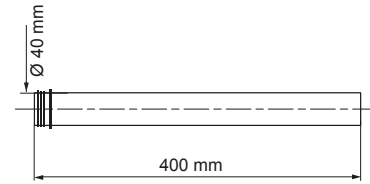

		<b>LIVRÉ COMPLET</b>		<b>ACCESSOIRE OPTIONNEL</b>
		<b>BÂTIS-SUPPORTS UNIVERSELS</b>		<b>MANCHETTE</b>
		 	 	
		   		
DÉSIGNATION		<b>Bâti CHRONO + plaque modèle «ESSENTIEL» chromée mate</b>	<b>Bâti CHRONO + plaque modèle «ESSENTIEL» chromée mate + cuvette NF + abattant NF</b>	<b>Manchette spéciale cuvette PMR</b>
RÉFÉRENCE		55720520	55720628	55721546
CODE EAN13		3375537204434	3375537205530	3375537214761
PACKAGING		Boîte	Boîte	Sac
MULTIPLE / COLISAGE		01/10	02/04	01/40
CARACTÉRISTIQUES DIMENSIONNELLES	FIXATION	Universelle		
	DIMENSIONS	H1063-1278 mm x L360 mm x P175-280 mm		
	RÉGLAGE DE LA HAUTEUR DE CUVETTE	370-580 mm		
	ENTRAXE FIXATION CUVETTE	180-230 mm		
CARACTÉRISTIQUES MÉCANIQUES	STRUCTURE	Supporte 400 kg Traitée anti-corrosion Résistant 200h brouillard salin		
	COMMANDE DE CHASSE	Double volume par mécanisme à câble NF Réglage usine entre 3 et 6 L		
	ALIMENTATION	Robinet servo-valve 3/8 laiton NF classe 1 Débit sous 3 bars 9,5L/mn Supporte les eaux chargées (calcaire)		
	RÉSERVOIR ISOLÉ DOUBLE CUVE	Capacité 7L		
TYPES DE SORTIE D'ÉVACUATION	DROITE	•	•	-
	COUDÉE			
PLUS PRODUITS		<ul style="list-style-type: none"> <li>▶ Réservoir isolé double cuve.</li> <li>▶ Ajustement automatique de la plaque de commande.</li> <li>▶ Arrivée d'eau pré-montée.</li> <li>▶ Installation sans découpe de la manchette et du manchon.</li> <li>▶ Grande ouverture en façade permettant la maintenance.</li> </ul>		-
TARIF PUBLIC HT		322,45 €	398,96 €	25,46 €
SCHÉMA CÔTÉ				



		ÉTAPE 1		ÉTAPE 2	ACCESSOIRE OPTIONNEL
		BÂTIS-SUPPORTS UNIVERSELS		KIT DE LIAISON	MANCHETTE
DÉSIGNATION		Bâti CHRONO NU évacuation coudée (sans kit de liaison)	Bâti CHRONO NU évacuation droite (sans kit de liaison)	Kit de liaison cuvette pour bâti CHRONO	Manchette spéciale cuvette PMR
RÉFÉRENCE		55720181	55720519	55721337	55721546
CODE EAN13		3375537201044	3375537204427	3375537212637	3375537214761
PACKAGING		Boîte	Boîte	Boîte	Sac
MULTIPLE / COLISAGE		01/10	01/10	01/16	01/40
CARACTÉRISTIQUES DIMENSIONNELLES	FIXATION	Universelle			
	DIMENSIONS	H1063-1278 mm x L360 mm x P175-280 mm			
	RÉGLAGE DE LA HAUTEUR DE CUVETTE	370-580 mm		-	-
	ENTRAXE FIXATION CUVETTE	180-230 mm			
CARACTÉRISTIQUES MÉCANIQUES	STRUCTURE	Supporte 400 kg Traitée anti-corrosion Résistant 200h brouillard salin			
	COMMANDE DE CHASSE	Double volume par mécanisme à câble NF Réglage usine entre 3 et 6 L			
	ALIMENTATION	Robinet servo-valve 3/8 laiton NF classe 1 Débit sous 3 bars 9,5L/mn Supporte les eaux chargées (calcaire)		-	-
	RÉSERVOIR ISOLÉ DOUBLE CUVE	Capacité 7L			
TYPES DE SORTIE D'ÉVACUATION	DROITE		•		
	COUDÉE	•			
PLUS PRODUITS	<ul style="list-style-type: none"> <li>▶ Réservoir isolé double cuve.</li> <li>▶ Ajustement automatique de la plaque de commande.</li> <li>▶ Arrivée d'eau pré-montée.</li> <li>▶ Installation sans découpe de la manchette et du manchon.</li> <li>▶ Grande ouverture en façade permettant la maintenance.</li> </ul>		-	-	
TARIF PUBLIC HT		285,07 €	285,07 €	20,60 €	25,46 €
SCHÉMA CÔTÉ					

# Adaptez-vous grâce à la solution **GAINTE TECHNIQUE**

Le Bâti GAINTE TECHNIQUE est un produit spécialement conçu pour les établissements recevant du public : il répond à la directive Coupe-feu et aux exigences des installations en gaine technique.



**BÂTI-SUPPORT  
UNIVERSEL**



**SOLUTION  
GAINÉ  
TECHNIQUE**

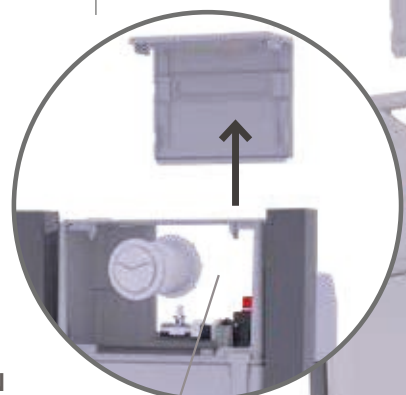

**ACCÈS PAR L'ARRIÈRE  
DU RÉSERVOIR**

Grande ouverture.  
Facilite les interventions  
dans les gaines techniques



**SYSTÈME D'ISOLATION  
INNOVANT**

Réervoir double paroi pour  
une isolation anti-condensation  
écologique et robuste (sans  
polystyrène expansé)

**INSTALLATION  
SANS OUTIL, NI RÉGLAGE**

- Ajustement de la commande à l'épaisseur de la cloison (de 19 à 100 mm\*)
- Mécanisme à câble.

**COMMANDE  
DOUBLE CHASSE**

Chromée brillante  
En option :  
Chromée/Blanche

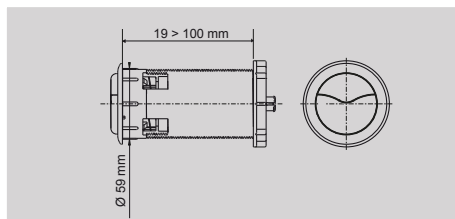

**PIEDS PRÉ-POSITIONNÉ**

Déjà en position pour simplifier la pose



DÉSIGNATION		<b>Bâti GAINÉ TECHNIQUE + bouton poussoir</b>
RÉFÉRENCE		55721873
CODE EAN13		3375537218004
PACKAGING		Boîte
MULTIPLE / COLISAGE		01/10
CARACTÉRISTIQUES DIMENSIONNELLES	FIXATION	Universelle
	DIMENSIONS	H1063-1278 mm x L360 mm x P175-280 mm
	RÉGLAGE DE LA HAUTEUR DE CUVETTE	370-580 mm (sur sol fini)
	ENTRAXE FIXATION CUVETTE	180-230 mm
CARACTÉRISTIQUES MÉCANIQUES	STRUCTURE	Supporte 400 kg Traitee anti-corrosion Résistant 200h brouillard salin
	COMMANDE DE CHASSE	Double volume par mécanisme à câble NF Réglage usine entre 3 et 6 L
	ALIMENTATION	Robinet servo-valve 3/8 laiton NF classe 1 Débit sous 3 bars 8,8L/mn Supporte les eaux chargées (calcaire)
	RÉSERVOIR ISOLÉ DOUBLE CUVE	Capacité 7L
TYPES DE SORTIE D'ÉVACUATION	DROITE	sur demande
	COUDÉE	•
PLUS PRODUITS		<ul style="list-style-type: none"> <li>▶ Réservoir double paroi anti condensation et écologique.</li> <li>▶ Nouveau bouton poussoir (Ø perçage &lt; 75 mm).</li> <li>▶ Accès simplifié par l'arrière.</li> <li>▶ Compatible avec des épaisseurs de cloison de 19 à 100 mm.</li> </ul>
TARIF PUBLIC HT		<b>338,90 €</b>
SCHÉMA CÔTÉ		



# Montage simplifié

grâce au bâti  
**COMPACT**



Le bâti COMPACT simplifie la pose grâce notamment à son mode de fixation de plaque de commande sans outil ni réglage, ainsi que la maintenance grâce à sa grande ouverture sur le réservoir.

- ▶ La solution facilité de pose et d'intervention
- ▶ Plaque de commande incluse



BÂTI-SUPPORT  
UNIVERSEL



COMPACT

**INSTALLATION  
SANS OUTIL,  
NI RÉGLAGE**

Ajustement automatique de la plaque de commande à l'épaisseur du support.



**SYSTÈME D'ISOLATION  
INNOVANT**

Réservoir double paroi pour une isolation anti-condensation écologique et robuste (sans polystyrène expansé).



**ACCÈS FACILE  
AU RÉSERVOIR**

Grande ouverture à l'avant : facilite les interventions.

**PIEDS PRÉ-POSITIONNÉS**

Déjà en position pour simplifier la pose.

► **RÉSERVOIR DOUBLE PEAU** : permet une isolation phonique, écologique (absence de polystyrène) et une absence de moisissure.









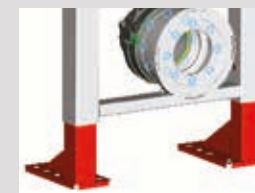

► **AJUSTEMENT AUTOMATIQUE** de la plaque de commande à l'épaisseur du support.

► **TIGES FILETÉES HEXAGONALES** : permettent l'utilisation d'une visseuse.

► **PASSAGE D'UN OUTIL** pour percer et fixer sur place.

► **PIEDS PRÉ-POSITIONNÉS.**



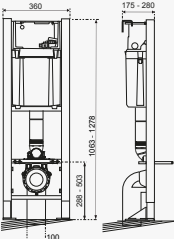
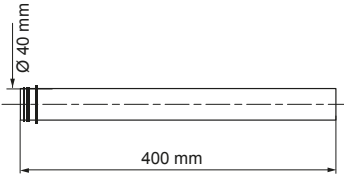







		LIVRÉ COMPLET		ACCESSOIRE OPTIONNEL
		BÂTIS-SUPPORTS UNIVERSELS		MANCHETTE
		 	 	
		   	 	
DÉSIGNATION		Bâti COMPACT + plaque modèle «ESSENTIEL» blanche	Bâti COMPACT + plaque modèle «ESSENTIEL» blanche + cuvette NF + abattant NF	Manchette spéciale cuvette PMR
RÉFÉRENCE		55720183	55721108	55721546
CODE EAN13		3375537201068	3375537210329	3375537214761
PACKAGING		Boîte	Boîte	Sac
MULTIPLE / COLISAGE		01/10	02/04	01/40
CARACTÉRISTIQUES DIMENSIONNELLES	FIXATION	Universelle		
	DIMENSIONS	H1063-1278 mm x L360 mm x P175-280 mm		
	RÉGLAGE DE LA HAUTEUR DE CUVETTE	370-580 mm		
	ENTRAXE FIXATION CUVETTE	180-230 mm		
CARACTÉRISTIQUES MÉCANIQUES	STRUCTURE	Supporte 400 kg Traitee anti-corrosion Résistant 200h brouillard salin		
	COMMANDE DE CHASSE	Double volume par mécanisme à câble NF Réglage usine entre 3 et 6 L		
	ALIMENTATION	Robinet servo-valve 3/8 laiton NF classe 1 Débit sous 3 bars 9,5L/mn Supporte les eaux chargées (calcaire)		
	RÉSERVOIR ISOLÉ DOUBLE CUVE	Capacité 7L		
TYPES DE SORTIE D'ÉVACUATION	DROITE			-
	COUDÉE	•	•	-
PLUS PRODUITS		<ul style="list-style-type: none"> <li>▶ Réservoir isolé double cuve.</li> <li>▶ Ajustement automatique de la plaque de commande.</li> <li>▶ Grande ouverture en façade permettant la maintenance.</li> </ul>		-
TARIF PUBLIC HT		261,23 €	309,69 €	25,46 €
SCHÉMA CÔTÉ				

Pensez aussi à nos plaques design p.25



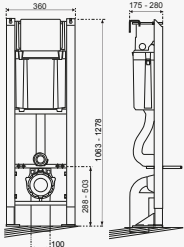
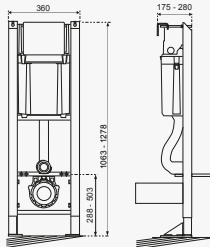
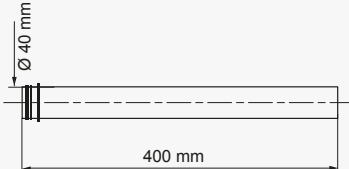

		ÉTAPE 1		ÉTAPE 2		ACCESSOIRE OPTIONNEL		
		BÂTIS-SUPPORTS UNIVERSELS		KIT DE LIAISON		MANCHETTE		
		 		 				
DÉSIGNATION		Bâti COMPACT NU évacuation coudée (sans kit de liaison)		Bâti COMPACT NU évacuation droite (sans kit de liaison)		Kit de liaison cuvette pour BÂTI COMPACT		Manchette spéciale cuvette PMR
RÉFÉRENCE		55721340		55721339		55721338		55721546
CODE EAN13		3375537212668		3375537212651		3375537212644		3375537214761
PACKAGING		Boîte		Boîte		Boîte		Sac
MULTIPLE / COLISAGE		01/10		01/10		01/16		01/40
CARACTÉRISTIQUES DIMENSIONNELLES	FIXATION	Universelle						
	DIMENSIONS	H1063-1278 mm x L360 mm x P175-280 mm						
	RÉGLAGE DE LA HAUTEUR DE CUVETTE	370-580 mm						-
	ENTRAXE FIXATION CUVETTE	180-230 mm						-
CARACTÉRISTIQUES MÉCANIQUES	STRUCTURE	Supporte 400 kg Traitee anti-corrosion Résistant 200h brouillard salin						
	COMMANDE DE CHASSE	Double volume par mécanisme à câble NF Réglage usine entre 3 et 6 L						
	ALIMENTATION	Robinet servo-valve 3/8 laiton NF classe 1 Débit sous 3 bars 9,5L/mn Supporte les eaux chargées (calcaire)						-
	RÉSERVOIR ISOLÉ DOUBLE CUVE	Capacité 7L						
TYPES DE SORTIE D'ÉVACUATION	DROITE							
	COUDÉE	•			•			
PLUS PRODUITS		<ul style="list-style-type: none"> <li>▶ Réservoir isolé double cuve.</li> <li>▶ Ajustement automatique de la plaque de commande.</li> <li>▶ Grande ouverture en façade permettant la maintenance.</li> </ul>				-	-	
TARIF PUBLIC HT		233,05 €		233,05 €		17,17 €		25,46 €
SCHÉMA CÔTÉ								



## PLAQUES DE COMMANDE «ESSENTIEL»



DÉSIGNATION	Plaque «ESSENTIEL» blanche	Plaque «ESSENTIEL» chromée mate	Plaque «ESSENTIEL» chromée brillante	Plaque «DESIGN» blanche	Plaque «DESIGN» alu brossé
RÉFÉRENCE	55720347	55720349	55721303	55720350	55720351
CODE EAN13	3375537202720	3375537202744	3375537212323	3375537202751	3375537202768
PACKAGING	Boîte	Boîte	Boîte	Boîte	Boîte
MULTIPLE / COLISAGE	01/30	01/30	01/30	01/30	01/30
COMMANDE DE CHASSE	Commande double chasse.	Commande double chasse.	Commande double chasse.	Commande double chasse.	Commande double chasse.
TARIF PUBLIC HT	24,46 €	36,69 €	38,52 €	60,12 €	60,12 €
SCHÉMA CÔTÉ					

## PLAQUES DE COMMANDE «HOOP»





DÉSIGNATION	Plaque «HOOP» blanche	Plaque «HOOP» noire	Plaque «HOOP» alu brossé
RÉFÉRENCE	55721304	55721306	55721305
CODE EAN13	3375537212330	3375537212354	3375537212347
PACKAGING	Boîte	Boîte	Boîte
MULTIPLE / COLISAGE	01/06	01/06	01/06
COMMANDE DE CHASSE	Commande double chasse.	Commande double chasse.	Commande double chasse.
TARIF PUBLIC HT	103,00 €	113,40 €	113,40 €
SCHÉMA CÔTÉ			

Toutes les plaques de cette page  
sont compatibles avec le bâti **CHRONO**  
et le bâti **COMPACT**

Hors bâti **GAINE TECHNIQUE**

RÉSERVOIRS  
PLASTIQUES

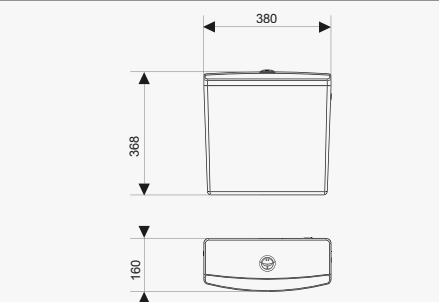
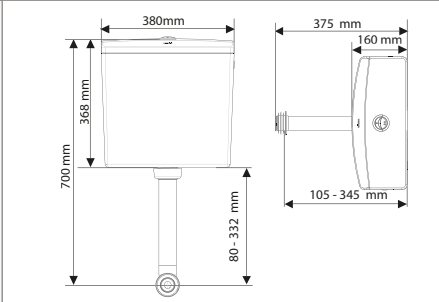
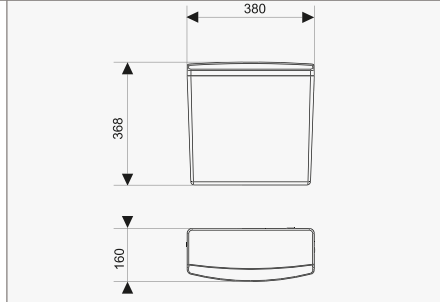
	RÉSERVOIR ATTENANT	RÉSERVOIR SEMI-BAS	RÉSERVOIR HAUT
			
DÉSIGNATION	Réservoir ISOLÉ attenant	Réservoir ISOLÉ semi-bas	Réservoir HAUT R380H
RÉFÉRENCE	50720254	50720318	50717467
CODE EAN13	3375537201785	3375537202423	3375537174645
PACKAGING	Boîte	Boîte	Boîte
MULTIPLE / COLISAGE	01/48	01/48	01/60
BOUTON ÉCONOMIE D'EAU	<ul style="list-style-type: none"> <li>▶ Bouton chromé.</li> <li>▶ Double chasse.</li> </ul>	<ul style="list-style-type: none"> <li>▶ Bouton chromé.</li> <li>▶ Double chasse.</li> </ul>	<ul style="list-style-type: none"> <li>▶ Tirette et cordon.</li> <li>▶ Simple chasse.</li> </ul>
DESIGN	<ul style="list-style-type: none"> <li>▶ Design contemporain.</li> <li>▶ Aspect céramique brillant.</li> </ul>	<ul style="list-style-type: none"> <li>▶ Design contemporain.</li> <li>▶ Aspect céramique brillant.</li> </ul>	<ul style="list-style-type: none"> <li>▶ Aspect céramique brillant.</li> </ul>
FIXATION / CONNEXION	<ul style="list-style-type: none"> <li>▶ Entraxe de fixation : 135 &gt; 240 mm.</li> <li>▶ Fixations intégrées.</li> <li>▶ Butée arrière pour éviter tout effet de bascule.</li> </ul>	<ul style="list-style-type: none"> <li>▶ Fixations intégrées.</li> <li>▶ Butée arrière pour éviter tout effet de bascule.</li> <li>▶ Tube de descente.</li> </ul>	<ul style="list-style-type: none"> <li>▶ Fixation murale ajustable horizontalement et verticalement après perçage des trous.</li> <li>▶ Tuyau de descente en sus (non fourni).</li> </ul>
CARACTÉRISTIQUES PRINCIPALES	<ul style="list-style-type: none"> <li>▶ Mécanisme à câble <b>NF</b>.</li> <li>▶ Robinet très rapide 3/8" laiton JOLLYFILL <b>NF</b>.</li> </ul>	<ul style="list-style-type: none"> <li>▶ Mécanisme à câble <b>NF</b>.</li> <li>▶ Robinet très rapide 3/8" laiton JOLLYFILL <b>NF</b>.</li> </ul>	<ul style="list-style-type: none"> <li>▶ Mécanisme à tirette.</li> <li>▶ Robinet très rapide 3/8" laiton TOPY <b>NF</b>.</li> </ul>
TARIF PUBLIC HT	64,49 €	64,49 €	50,29 €
SCHÉMA CÔTÉ			

# CONCEPT MÉCANISMES

## Un concept complet CLÉ EN MAIN



UNIVERS WC

Packagings boîtes & sacs  
à brocher ou à poser.



# Concept merchandising



La nouvelle gamme Mécanismes se compose d'une offre produits correspondant aux besoins actuels du marché.

Seuls les produits à forte rotation y sont présents.

Une implantation merchandising, accompagnée de packagings adaptés, permettent de clarifier l'offre produits.

FRONTONS

KAKEMONOS

ÉTIQUETTES  
BANDES DE RIVES

2 FRONTONS avec les univers des produits du rayon.  
Dimensions : 400 x 1000 mm

2 KAKÉMONOS  
Dimensions : 150 x 1000 mm

1 JEU D'ÉTIQUETTES produits à mettre devant  
les boîtes de stockage des produits en sacs.

KIT CONCEPT MÉCANISMES	90721529
JEU D'ÉTIQUETTES	90721552
BROCHE EXTENSIBLE	99990038
LOTS DE 2 PORTES-FRONTONS	90722258



## MÉCANISMES DE CHASSE D'EAU

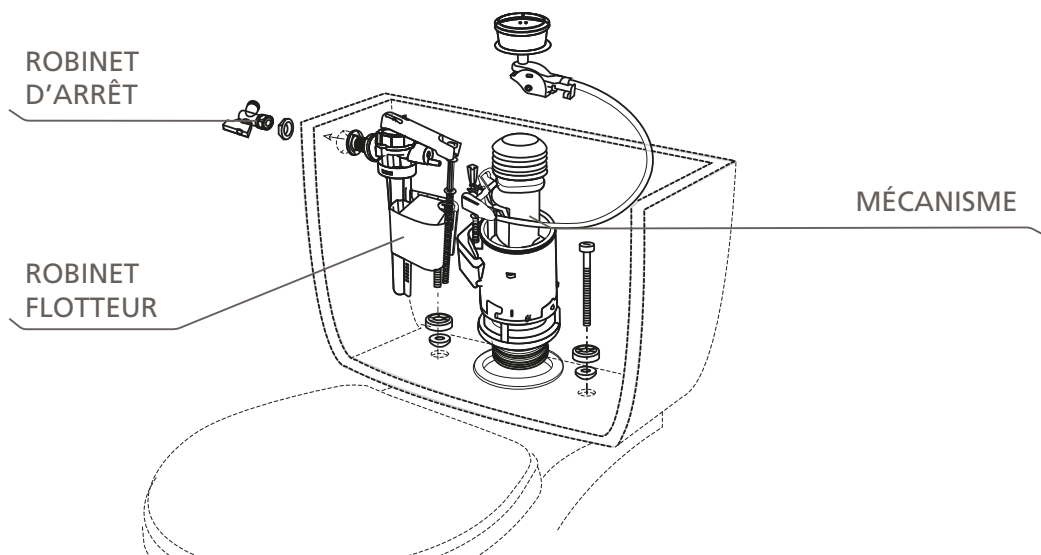

## LA NORME NF POUR LES ENSEMBLES DE CHASSE PRINCIPAUX CRITÈRES



### POUR LE MÉCANISME

NF 076

- ▶ **DÉBIT MINIMUM DE SURVERSE** : en cas de remplissage continu du réservoir, la surverse garantit la totale évacuation de l'eau dans la cuvette sans débordement du réservoir (sécurité dégâts des eaux).
- ▶ **EFFORT DE COMMANDE** : < 2 kg.
- ▶ **ENDURANCE** : 200 000 cycles minimum.
- ▶ **ÉTANCHÉITÉ** du joint de clapet.
- ▶ **DÉBIT DE CHASSE**  $\geq 2,2$  L/s en pleine chasse et 2,5 L/s en demi-chasse.

### POUR LE ROBINET

NF 076

- ▶ **ANTI-COUP DE BÉLIER** à la fermeture.
- ▶ **RÉSISTANCE** : fonctionne de 0,5 à 10 bars.
- ▶ **ANTI-SIPHONNAGE** : garantit le non retour d'eau (aspiration) du réservoir vers le circuit d'eau potable de la maison.
- ▶ **ENDURANCE** : 200 000 cycles minimum.
- ▶ **CONFORT ACOUSTIQUE** (classe 1 : moins de 20 décibels, classe 2 < 20 à 30 décibels).
- ▶ **RAPIDITÉ DE REMPLISSAGE** : 3 L/mn à 0,5 bar. Le débit minimum à 3 bars est de 12 L/mn.

## LEXIQUE

### EMBOUIT

Où se trouve un clapet permettant d'ouvrir et fermer le remplissage d'eau dans le réservoir.

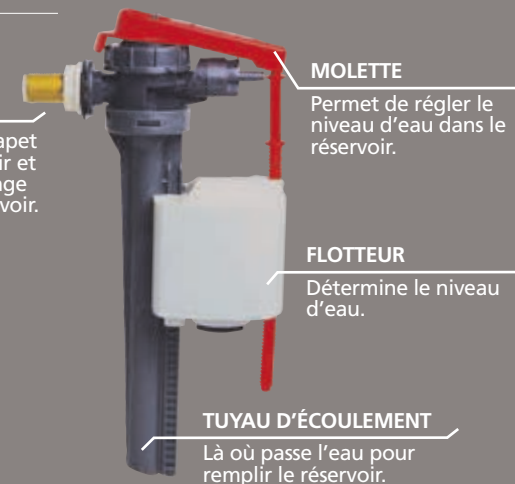

### MOLETTE

Permet de régler le niveau d'eau dans le réservoir.

### FLOTTEUR

Détermine le niveau d'eau.

### TUYAU D'ÉCOULEMENT

Là où passe l'eau pour remplir le réservoir.



### COMMANDE DE CHASSE

Tirette ou bouton poussoir.

### SURVERSE OU SOUPAPE OU PORTE CLAPET

(Gris)

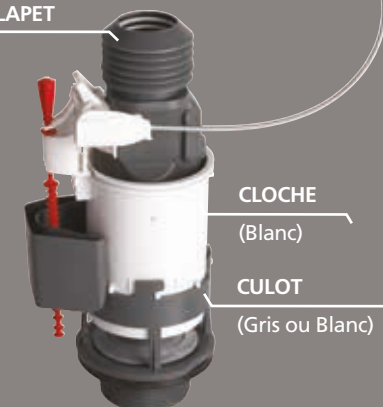

### CLOCHE

(Blanc)

### CULOT

(Gris ou Blanc)

## ENSEMBLES COMPLETS

	NOM	PAGE	REF	RÉSERVOIR		COMMANDE MÉCANISME				ROBINET FLOTTEUR		COMMENTAIRES - PLUS PRODUITS	
				HAUTEUR EN MM	DIAMÈTRE DE TROU EN MM	CÂBLE	ÉTRIER	MÉCANIQUE	TIRETTE	SERVO-VALVE	À LEVIER		
DOUBLE CHASSE	<b>QUICK FIT ET JOLLYFILL</b>	31	10720819	270 à 440	14 à 58	●					●	Gain de temps : plus besoin de retirer le réservoir pour changer le mécanisme.	●
	<b>W-ONE</b>	38	10722123	250 à 400	40						●	Ajustement automatique à la hauteur du réservoir. Blocage du couvercle.	●
	<b>MW<sup>2</sup> ET JOLLYFILL</b>	32	10717831	300 à 420	14 à 47	●					●	Ajustement automatique à la hauteur du réservoir.	●
	<b>MW<sup>2</sup> ET F90</b>	32	10717746	300 à 420	14 à 47	●					●	Ajustement automatique à la hauteur du réservoir.	●
	<b>MW<sup>2</sup> ET F89</b>	32	10718521	300 à 420	14 à 47	●					●	Ajustement automatique à la hauteur du réservoir.	●
	<b>MVB<sup>3</sup> ET TOPY</b>	33	10717833	295 à 475	14 à 47		●	●			●	Blocage du couvercle. Compense les désaxages.	●
SIMPLE CHASSE	<b>MD<sup>2</sup> ET TOPY</b>	34	10717737	300 à 420	14 à 47	●					●	Ajustement automatique à la hauteur du réservoir.	●
	<b>MP ET F89</b>	34	12031701	300 à 420	14 à 47						●	Ajustement automatique à la hauteur du réservoir.	●
	<b>MX ET FI2</b>	34	10717747	285 à 415	14 à 47				●		●	Ajustement automatique sans découpe.	●
SPÉCIFIQUE	<b>MXS ET FI2</b>	35	10717738	285 à 415	6 à 40				●		●	Solution complète pour la rénovation.	●

## MÉCANISMES SEULS

DOUBLE CHASSE	<b>QUICK FIT</b>	31	10720818	270 à 440	14 à 58	●						Gain de temps : plus besoin de retirer le réservoir pour changer le mécanisme.	●
	<b>WIRQUIN ONE</b>	38	10722124	250 à 400	40							Ajustement automatique à la hauteur du réservoir. Blocage du couvercle.	●
	<b>MW<sup>2</sup></b>	32	10717735 10717742	320 à 420	14 à 47	●						Ajustement automatique à la hauteur du réservoir.	●
	<b>MVB<sup>3</sup></b>	33	10721277	295 à 475	14 à 46		●	●				Blocage du couvercle. Compense les désaxages.	●
	<b>MWB<sup>3</sup></b>	33	10717734	300 à 420	14 à 55	●	●					Bouton à très large compatibilité. Blocage du couvercle.	●
SIMPLE CHASSE	<b>MD<sup>2</sup></b>	34	10717743	300 à 420	14 à 46	●						Ajustement automatique sans découpe. Compense les désaxages.	●
	<b>MX</b>	34	10717745	285 à 415	6 à 40				●			Ajustement automatique sans découpe.	●
SPÉCIFIQUE	<b>MD<sup>2</sup> PMR</b>	35	10717744	300 à 420	14 à 46	●						Bouton à effort réduit.	●
	<b>MXS</b>	35	10717622	285 à 415	6 à 40				●			Ajustement automatique sans découpe.	●

## ROBINETS FLOTTEURS

	PAGE	REF	HAUTEUR EN MM	LARGEUR MONTÉ FERMÉ	EMBOUIT	DÉBIT À 3 BARS	PLAGE DE FONCTIONNEMENT EN BARS	TEMPS DE REMPLISSAGE EN SECONDES	ACOUSTIQUE EN DB	ANTI-SIPHONNAGE	COMMENTAIRES - PLUS PRODUITS	
SERVO-VALVE ALIMENTATION LATÉRALE	<b>JOLLYFILL ALIM LATÉRALE</b>	36	10717731	260	90	3/8" LAITON	10 L/mn	0,10 à 16	37	17	Tête rotative. Idéal pour les céramiques étroites. Supporte les eaux chargées. Très silencieux.	●
	<b>TOPY</b>	36	10717732 16300501	180	145	3/8" LAITON	8,4 L/mn	0,10 à 16	43	PRISE D'AIR	Ultra compact. Idéal pour les céramiques étroites. Supporte les eaux chargées.	●
	<b>F90</b>	36	10721562	250		3/8" LAITON	7,6 L/mn	0,50 à 10	60	20	Silencieux.	●
		36	10717739	250		3/8" LAITON	7,6 L/mn	0,50 à 10	60	20	Silencieux.	●
	<b>F89</b>	36	10718522	230		3/8" LAITON	13 L/mn	0,50 à 10				
SERVO VALVE ALIMENTATION BASSE	<b>JOLLYFILL ALIM BASSE</b>	37	10717733	295<435	110	3/8" LAITON	11,6 L/mn	0,10 à 16	35		Système anti-casse en cas de serrage excessif. Très silencieux. Supporte les eaux chargées.	
À LEVIER ALIMENTATION LATÉRALE	<b>F80</b>	37	10717740			3/8" LAITON	8,5 L/mn	0,7 à 8				
	<b>FI2</b>	37	10717741			3/8" PLASTIQUE	5,5 L/mn	0,62 à 12				

# La Révolution en rénovation

## Découvrez QUICK FIT

le mécanisme de  
rénovation  
multi-marques



Grâce à son système breveté, QUICK FIT remplace directement le mécanisme existant sans démonter le réservoir.



Adaptateur multi-marques

MÉCANISME À CÂBLE  
DOUBLE POUSSOIR

Garantie  
**10**  
ANS



QUICK FIT

**PRODUIT BREVETÉ**

DOUBLE  
CHASSE



**BOUTON BREVETÉ**

S'adapte à tous les trous de couvercle de Ø 14 à Ø 58 mm.

**SYSTÈME EASYCLIP**

Montage et démontage rapide.



**TROP-PLEIN  
TÉLESCOPIQUE**

Sans découpe.

**JOINT INNOVANT**

Étanchéité par compression,  
mise en eau instantanée.

**SYSTÈME BREVETÉ**

Remplace le mécanisme  
existant sans démonter  
le réservoir.

DOUBLE CHASSE À CÂBLE		
DÉSIGNATION	Mécanisme à câble QUICK FIT et robinet flotteur JOLLYFILL	Mécanisme à câble QUICK FIT
RÉFÉRENCE	10720819	10720818
CODE EAN13	3375537207442	3375537207435
PACKAGING	Boîte	Boîte
MULTIPLE / COLISAGE	01/12	01/12
HAUTEUR DE RÉSERVOIR	270 à 440 mm	270 à 440 mm
DIAM. DE TROU DE COUVERCLE	14 à 58 mm	14 à 58 mm
COMMANDE DU MÉCANISME	Câble	Câble
ROBINET FLOTTEUR	<ul style="list-style-type: none"> <li>▶ Servo-valve.</li> <li>▶ Tête rotative (180°). Idéal pour les céramiques étroites (brevet).</li> <li>▶ Supporte les eaux chargées.</li> <li>▶ Très silencieux (classe 1).</li> </ul>	-
CARACTÉRISTIQUES PRINCIPALES	<ul style="list-style-type: none"> <li>▶ Gain de temps : plus besoin de retirer le réservoir pour changer le mécanisme.</li> <li>▶ Joint Innovant : pour une mise en eau instantanée.</li> <li>▶ Bouton breveté : s'adapte à tous les trous de couvercle de 14 à 58 mm.</li> <li>▶ Système easy clip : montage rapide du bouton.</li> <li>▶ Trop-plein télescopique : sans découpe.</li> </ul>	
TARIF PUBLIC HT	52,51 €	41,79 €
SCHÉMA CÔTÉ		

- 1/ Dévissez le corps du mécanisme à changer. L'outil « griffe » permet d'éviter que dans certains cas, l'écrou ne tombe dans la céramique.
- 2/ Nettoyez le fond du réservoir puis positionnez la base du QUICK FIT dans le réservoir. Clippez l'écrou existant sur la base du QUICK FIT grâce à l'outil.
- 3/ À l'aide d'un chiffon, appuyez fermement sur la base. Le débord du joint vous assure que l'étanchéité est parfaite.
- 4/ Positionnez le corps du mécanisme et clippez le bouton au câble.

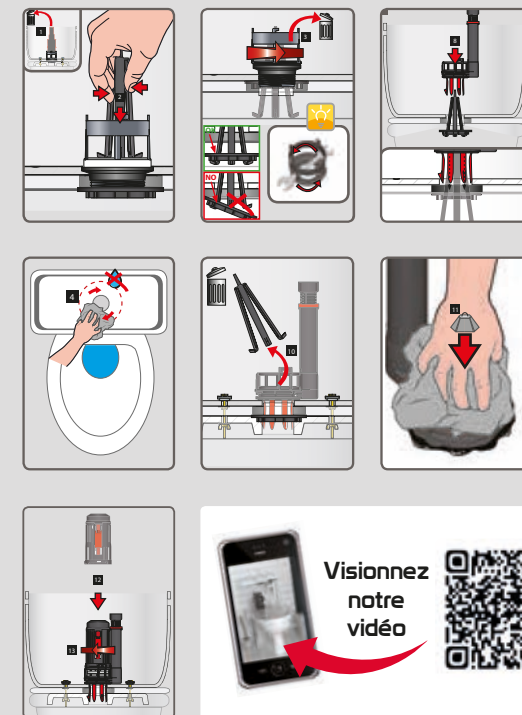

Outil Merchandising



PLV QUICK FIT

Référence	90721912
Hauteur	47 cm
Largeur	27 cm
Profondeur	27 cm



BOX QUICK FIT

Référence	10721055
Hauteur	175 cm
Largeur	58 cm
Profondeur	38 cm

Capacité du box : 18 PRODUITS



**NOUVEAU**

## WIRQUIN ONE

Le seul mécanisme à étrier  
qui s'installe  
en 1 seul geste

Grâce à son système breveté, WIRQUIN ONE vous permet de mettre en place le mécanisme en un temps record.



## MÉCANISME À ÉTRIER DOUBLE POUSSOIR

Garantie  
**10**  
ANS



### WIRQUIN ONE

**S'ADAPTE À  
LA HAUTEUR  
DU RÉSERVOIR  
EN UN SEUL  
GESTE !**

**MONTAGE  
RAPIDE**

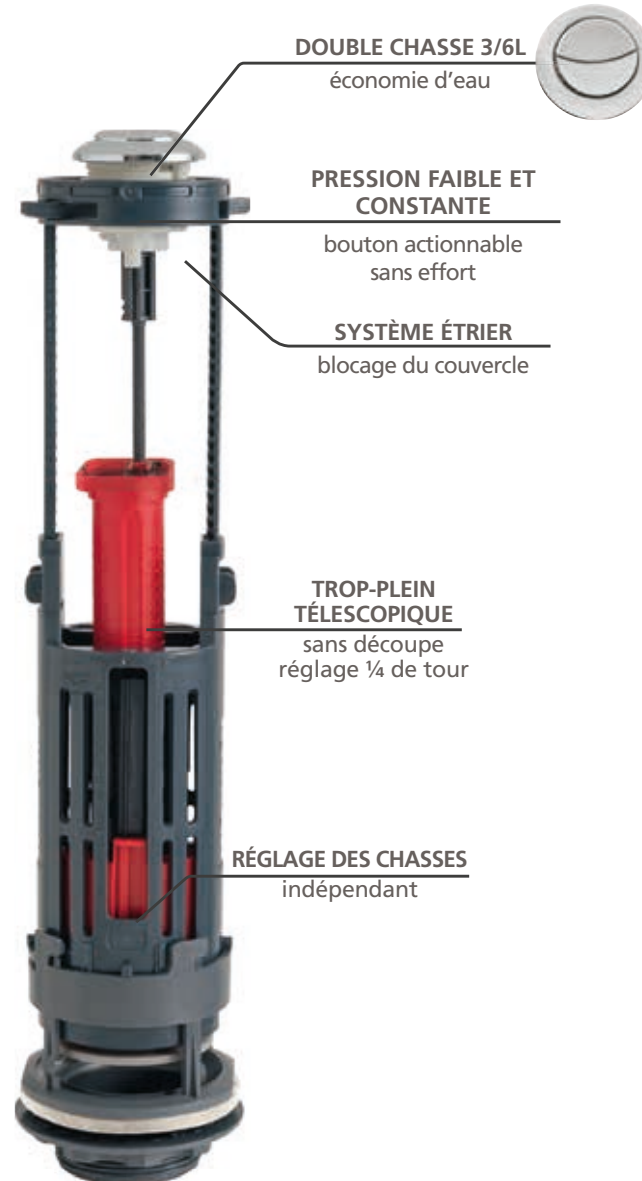

DOUBLE CHASSE 3/6L  
économie d'eau

PRESSION FAIBLE ET  
CONSTANTE

bouton actionnable  
sans effort

SYSTÈME ÉTRIER  
blocage du couvercle



TROP-PLEIN  
TÉLESCOPIQUE  
sans découpe  
réglage ¼ de tour

RÉGLAGE DES CHASSES  
indépendant

- ▶ **AJUSTEMENT AUTOMATIQUE** : système breveté pour un réglage à la hauteur du réservoir.
- ▶ **TROP-PLEIN TÉLESCOPIQUE** : sans découpe.
- ▶ **SYSTÈME ANTIVANDALISME** : blocage du couvercle.
- ▶ **DÉBIT DE CHASSE ÉLEVÉE** : > 2,4 L/ seconde.
- ▶ **BOUTON FACILE D'APPUI** : seulement 16N-m (Newton) de pression nécessaire au déclenchement.

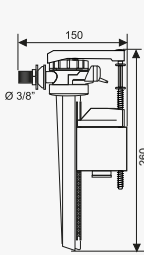
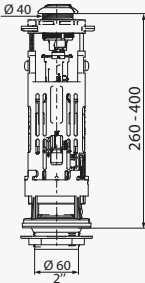

NOUVEAU

DOUBLE CHASSE À ÉTRIER		
	  	  
DÉSIGNATION	Mécanisme à étrier WIRQUIN ONE et robinet JOLLYFILL	Mécanisme à étrier WIRQUIN ONE
RÉFÉRENCE	10722123	10722124
CODE EAN13	3375537220465	3375537220472
PACKAGING	Boîte	Boîte
MULTIPLE / COLISAGE	01/06	01/08
HAUTEUR DE RÉSERVOIR	260 à 400 mm	260 à 400 mm
DIAM. DE TROU DE COUVERCLE	Ø 40 mm	Ø 40 mm
COMMANDE DU MÉCANISME	Étrier	Étrier
ROBINET FLOTTEUR	<ul style="list-style-type: none"> <li>▶ Servo-valve.</li> <li>▶ Tête rotative (180°). Idéal pour les céramiques étroites (brevet).</li> <li>▶ Supporte les eaux chargées.</li> <li>▶ Très silencieux (classe 1).</li> </ul>	-
CARACTÉRISTIQUES PRINCIPALES	<ul style="list-style-type: none"> <li>▶ Ajustement automatique à la hauteur du réservoir.</li> <li>▶ Trop plein télescopique.</li> <li>▶ Débit de chasse élevé : &gt;2,4 L/sec.</li> <li>▶ Bouton facile d'appui : seulement 16 N-m.</li> </ul>	<ul style="list-style-type: none"> <li>▶ Ajustement automatique à la hauteur du réservoir.</li> <li>▶ Trop plein télescopique.</li> <li>▶ Débit de chasse élevé : &gt;2,4 L/sec.</li> <li>▶ Bouton facile d'appui : seulement 16 N-m.</li> </ul>
TARIF PUBLIC HT	45,45 €	31,57 €
SCHÉMA CÔTÉ	 	

## DEMANDEZ LA FICHE PRODUIT







Visionnez  
notre vidéo





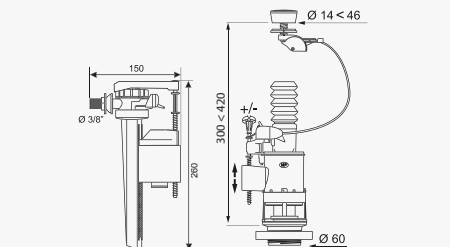
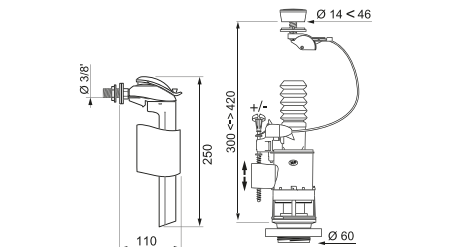
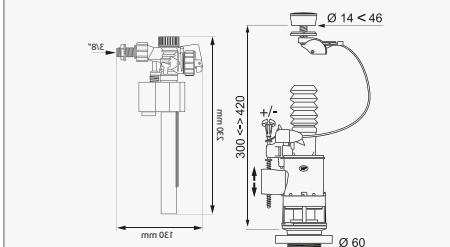
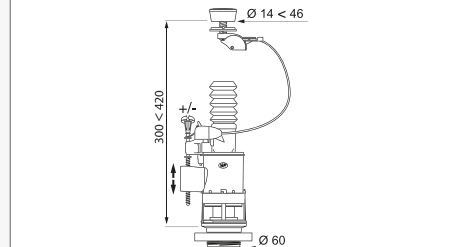

**WIRQUIN ONE** équipe déjà  
les plus grands céramistes.

DOUBLE CHASSE À CÂBLE

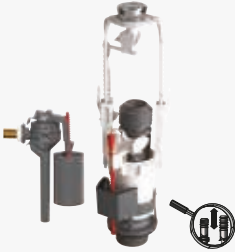

				
DÉSIGNATION	Mécanisme à câble MW <sup>2</sup> et robinet JOLLYFILL	Mécanisme à câble MW <sup>2</sup> et robinet F90	Mécanisme à câble MW <sup>2</sup> et robinet flotteur F89	Mécanisme à câble MW <sup>2</sup>
RÉFÉRENCE	10717831	10717746	10718521	10717735   10717742
CODE EAN13	3375537177981	3375537177134	3375537184798	3375537177028   3375537177097
PACKAGING	Boîte	Boîte	Sac	Boîte   Sac
MULTIPLE / COLISAGE	01/06	01/06	01/20	01/08   01/15
HAUTEUR DE RÉSERVOIR	300 à 420 mm	300 à 420 mm	300 à 420 mm	320 à 420 mm
DIAM. DE TROU DE COUVERCLE	14 à 46 mm	14 à 46 mm	14 à 46 mm	14 à 46 mm
COMMANDE DU MÉCANISME	Câble	Câble	Câble	Câble
ROBINET FLOTTEUR	<ul style="list-style-type: none"> <li>▶ Servo-valve.</li> <li>▶ Tête rotative (180°). Idéal pour les céramiques étroites (brevet).</li> <li>▶ Supporte les eaux chargées.</li> <li>▶ Très silencieux (classe 1).</li> </ul>	<ul style="list-style-type: none"> <li>▶ Servo-valve.</li> </ul>	<ul style="list-style-type: none"> <li>▶ Servo-valve.</li> </ul>	-
CARACTÉRISTIQUES PRINCIPALES	<ul style="list-style-type: none"> <li>▶ Ajustement automatique à la hauteur du réservoir.</li> </ul>	<ul style="list-style-type: none"> <li>▶ Ajustement automatique à la hauteur du réservoir.</li> </ul>	<ul style="list-style-type: none"> <li>▶ Ajustement automatique à la hauteur du réservoir.</li> </ul>	<ul style="list-style-type: none"> <li>▶ Ajustement automatique à la hauteur du réservoir.</li> </ul>
TARIF PUBLIC HT	45,45 €	39,18 €	33,29 €	25,74 €   32,79 €
SCHÉMA CÔTÉ				

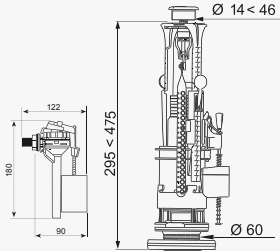
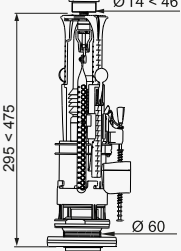
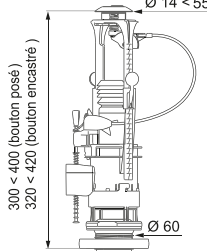

	DOUBLE CHASSE À ÉTRIER		DOUBLE CHASSE MIXTE
	  Garantie 10 ans	  Garantie 10 ans	  Garantie 10 ans
DÉSIGNATION	Mécanisme à étrier MVB <sup>3</sup> et robinet TOPY	Mécanisme à étrier MVB <sup>3</sup>	Mécanisme à câble et à étrier MWB <sup>3</sup>
RÉFÉRENCE	10717833	10721277	10717734
CODE EAN13	3375537178001	3375537212064	3375537177011
PACKAGING	Boîte	Boîte	Sac
MULTIPLE / COLISAGE	01/06	01/08	01/13
HAUTEUR DE RÉSERVOIR	295 à 475 mm	295 à 475 mm	300 à 420 mm
DIAM. DE TROU DE COUVERCLE	14 à 46 mm	14 à 46 mm	14 à 55 mm
COMMANDE DU MÉCANISME	Étrier	Étrier	Câble et étrier
ROBINET FLOTTEUR	<ul style="list-style-type: none"> <li>▶ Servo-valve.</li> <li>▶ Ultra compact. Idéal pour les céramiques étroites et incurvées.</li> <li>▶ Supporte les eaux chargées.</li> </ul>	-	-
CARACTÉRISTIQUES PRINCIPALES	▶ Blocage du couvercle (étrier). Compense les désaxages.	▶ Blocage du couvercle (étrier). Compense les désaxages.	▶ Bouton à très large compatibilité. Blocage du couvercle (étrier).
TARIF PUBLIC HT	42,48 €	31,57 €	43,58 €
SCHÉMA CÔTÉ			

	SIMPLE CHASSE À CÂBLE			SIMPLE CHASSE À TIRETTE	
DÉSIGNATION	Mécanisme à câble MD <sup>2</sup> et robinet TOPY	Mécanisme à câble MD <sup>2</sup>	Mécanisme à câble et robinet F89	Mécanisme à tirette MX et robinet FI2	Mécanisme à tirette MX
RÉFÉRENCE	10717737	10717743	12031701	10717747	10717745
CODE EAN13	3375537177042	3375537177103	3375537132317	3375537177141	3375537177127
PACKAGING	Boîte	Sac	Sac	Sac	Sac
MULTIPLE / COLISAGE	01/06	01/20	01/12	01/16	01/24
HAUTEUR DE RÉSERVOIR	300 à 420 mm	300 à 420 mm	300 à 420 mm	285 à 415 mm	285 à 415 mm
DIAM. DE TROU DE COUVERCLE	14 à 46 mm	14 à 46 mm	14 à 46 mm	6 à 40 mm	6 à 40 mm
COMMANDE DU MÉCANISME	Câble	Câble	Câble	Tirette	Tirette
ROBINET FLOTTEUR	<ul style="list-style-type: none"> <li>▶ Servo-valve.</li> <li>▶ Ultra compact. Idéal pour les céramiques étroites et incurvées.</li> <li>▶ Supporte les eaux chargées.</li> </ul>	-	▶ Servo-valve.	▶ À levier.	-
CARACTÉRISTIQUES PRINCIPALES	▶ Ajustement automatique à la hauteur du réservoir.	▶ Ajustement automatique à la hauteur du réservoir.	▶ Ajustement automatique à la hauteur du réservoir.	▶ Ajustement automatique sans découpe.	▶ Ajustement automatique sans découpe.
TARIF PUBLIC HT	35,49 €	24,24 €	28,05 €	15,31 €	12,07 €
SCHÉMA CÔTÉ					

\* Attention : certification NF uniquement pour le mécanisme.

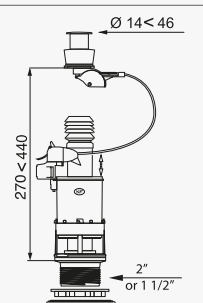
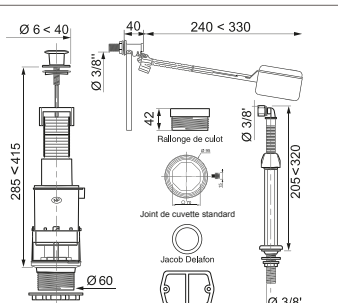
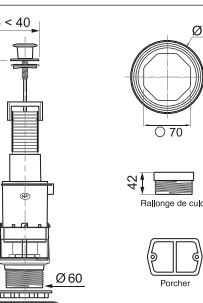

	SPÉCIAL PMR	SPÉCIAL RÉNOVATION	SPÉCIAL RÉNOVATION
	 <p>Spécial PMR Garantie 10 Ans</p>	 <p>NF* Garantie 10 Ans</p>	 <p>NF Garantie 10 Ans</p>
DÉSIGNATION	Mécanisme à câble pour personnes à mobilité réduite MD <sup>2</sup> PMR	Mécanisme de rénovation pour anciennes céramiques Porcher & Jacob Delafon MXS et robinet FI2	Mécanisme de rénovation pour anciennes céramiques Porcher MXS
RÉFÉRENCE	10717744	10717738	10717622
CODE EAN13	3375537177110	3375537177059	3375537176021
PACKAGING	Boîte	Sac	Sac
MULTIPLE / COLISAGE	01/08	01/10	01/15
HAUTEUR DE RÉSERVOIR	300 à 420 mm	285 à 415 mm	285 à 415 mm
DIAM. DE TROU DE COUVERCLE	14 à 46 mm	6 à 40 mm	6 à 40 mm
COMMANDE DU MÉCANISME	Câble	Tirette	Tirette
ROBINET FLOTTEUR	-	À levier	-
CARACTÉRISTIQUES PRINCIPALES	► Bouton à effort réduit.	► Solution complète pour la rénovation.	► Ajustement automatique sans découpe.
TARIF PUBLIC HT	25,70 €	64,89 €	17,14 €
SCHÉMA CÔTÉ			

\* Attention : certification NF uniquement pour le mécanisme.



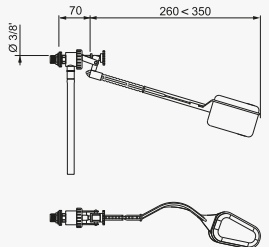
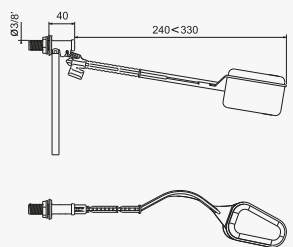
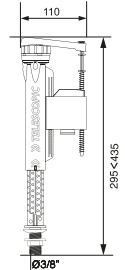

SERVO-VALVE  
ALIMENTATION LATÉRALE

	JOLLYFILL		TOPY		F90		F89
DÉSIGNATION	JOLLYFILL		TOPY		F90		F89
RÉFÉRENCE	10717731		10717732	16300501	10721562	10717739	10718522
CODE EAN13	3375537176984		3375537176991	3375537161140	3375537214921	3375537177066	3375537184804
PACKAGING	Boîte		Boîte	Sac	Boîte	Sac	Sac
MULTIPLE / COLISAGE	01/08		01/09	01/40	01/08	01/60	01/42
EMBOUIT	3/8" laiton		3/8" laiton		3/8" laiton		3/8" laiton
DÉBIT À 3 BARS	10 L/mn		8,4 L/mn		7,6 L/mn		13 L/mn
PLAGE DE FONCTIONNEMENT	0,1 à 16 bars. Résiste aux pics de pression à 20 bars.		0,1 à 16 bars. Résiste aux pics de pression à 20 bars.		0,5 à 10 bars. Résiste aux pics de pression à 16 bars.		0,5 à 10 bars. Résiste aux pics de pression à 16 bars.
RÉGLAGE DU NIVEAU D'EAU	Par vis.		Par vis.		Par vis.		Par vis.
CARACTÉRISTIQUES PRINCIPALES	<ul style="list-style-type: none"> <li>▶ Tête rotative (180°). Idéal pour céramiques étroites (brevet).</li> <li>▶ Supporte les eaux chargées.</li> <li>▶ Très silencieux (classe 1).</li> </ul>		<ul style="list-style-type: none"> <li>▶ Ultra compact.</li> <li>▶ Idéal pour céramiques étroites.</li> <li>▶ Supporte les eaux chargées.</li> </ul>		-		-
TARIF PUBLIC HT	24,37 €		18,24 €	16,42 €	16,84 €	15,31 €	13,92 €
SCHÉMA CÔTÉ							



	À LEVIER ALIMENTATION LATÉRALE		SERVO-VALVE ALIMENTATION BASSE
	 <p>Garantie <b>10</b> ans</p> <p>existe aussi p.165 SÉLECTION LIBRE SERVICE</p>	 <p>Garantie <b>10</b> ans</p>	 <p>GAIN DE TEMPS</p> <p>Garantie <b>10</b> ans</p>
DÉSIGNATION	<b>F80</b>		<b>JOLLYFILL</b>
RÉFÉRENCE	10717740		10717733
CODE EAN13	3375537177073		3375537177004
PACKAGING	Sac		Boîte
MULTIPLE / COLISAGE	01/40		01/08
EMBOUT	3/8" laiton		3/8" laiton
DÉBIT À 3 BARS	8,5 L/mn		11,6 L/mn
PLAGE DE FONCTIONNEMENT	-		0,1 à 16 bars. Résiste aux pics de pression à 20 bars.
RÉGLAGE DU NIVEAU D'EAU	Par molette.		Par vis.
CARACTÉRISTIQUES PRINCIPALES	-		<ul style="list-style-type: none"> <li>▶ Télescopique : s'adapte à la hauteur du réservoir en quelques secondes.</li> <li>▶ Très silencieux.</li> <li>▶ Supporte les eaux chargées.</li> </ul>
TARIF PUBLIC HT	10,29 €		24,49 €
SCHÉMA CÔTÉ			

ROBINETS D'ARRÊT ÉQUERRE

	 <p>Garantie <b>2</b> ANS</p>	 <p>Garantie <b>2</b> ANS</p>	 <p>existe aussi p.166 SÉLECTION LIBRE SERVICE</p> <p>Garantie <b>2</b> ANS</p>	 <p>existe aussi p.166 SÉLECTION LIBRE SERVICE</p> <p>Garantie <b>2</b> ANS</p>
DÉSIGNATION	Robinet d'arrêt équerre 1/4 tour design rond	Robinet d'arrêt équerre 1/4 tour design carré	Robinet d'arrêt équerre chromé 1/4 tour R29	Robinet d'arrêt équerre chromé R21
RÉFÉRENCE	10717478	10717479	10720762	10720761
CODE EAN13	3375537174751	3375537174768	3375537206872	3375537206865
PACKAGING	Boîte	Boîte	Sac	Sac
MULTIPLE / COLISAGE	01/42	01/42	01/100	01/100
MATÉRIAU	Laiton massif chromé	Laiton massif chromé	Laiton nickelé chromé	Laiton nickelé chromé
FERMETURE	Céramique	Céramique	À boisseau	À clapet
TARIF PUBLIC HT	18,23 €	18,23 €	8,81 €	5,24 €
SCHÉMA CÔTÉ				

# UNIVERS ABATTANTS

MODUFIX

THERMOPLASTIQUES

THERMODURS

BI-INJECTÉ

DÉCO

COORDONNÉS



# Caractéristiques matière



## THERMODUR

- ▶ Haute densité
- ▶ Haute résistance
- ▶ Inrayable



## THERMOPLASTIQUE

- ▶ Haute densité
- ▶ Haute résistance
- ▶ Incassable
- ▶ Antistatique



## BI-INJECTÉ : le Restylon®

- ▶ Durable et incassable
- ▶ Résistance aux chocs et aux rayures
- ▶ Antistatique



# LA NORME NF POUR LES ABATTANTS PRINCIPAUX CRITÈRES



## DURABILITÉ

- ▶ TEST D'ALTÉRATION après emploi de produits chimiques (tels que la Javel).
- ▶ ENDURANCE MÉCANIQUE : laisser tomber l'ensemble lunette + couvercle 30 000 fois sans interruption.
- ▶ TENUE À L'HUMIDITÉ : test en étuve à 50°C.
- ▶ TENUE À L'EAU CHAUDE : test d'immersion de l'abattant dans de l'eau à 65°C pendant 1h.
- ▶ TENUE DE LA LAQUE.

## MARQUAGE

- ▶ PRÉSENCE DE MARQUAGE sur le produit et le packaging.

## DIMENSIONNEL

- ▶ L'abattant doit pouvoir être fixé sur une cuvette conforme à la norme NF.
- ▶ Le système de fixation doit recouvrir les trous de cuvette.
- ▶ L'abattant doit recouvrir intégralement l'intérieur de la bride de la cuvette.

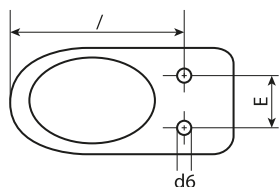

L = Distance entre les axes des trous et l'avant de la cuvette = 430 mm ± 10 mm

E = Distance entre les axes des trous = 155 mm ± 10 mm

d6 = Diamètre des trous = 15 mm ± 2 mm

## ASPECT

- ▶ OBSERVATION DES DÉFAUTS À L'ŒIL NU : coulure du vernis ou de la laque, fente, rayure, tâche, présence de grain sur ou sous la laque, présence de bulle (pour la résine).

## SÉCURITÉ

- ▶ LES BORDS DE LA LUNETTE ET DU COUVERCLE ne doivent pas comporter d'angles vifs, de bavures ou de parties coupantes.

## HYGIÈNE

- ▶ APRÈS ESSAI DE NETTOYABILITÉ, les surfaces de finition des abattants ne doivent pas faire apparaître de craquelures, écailles ou cloques.

## RÉSISTANCE

- ▶ RÉSISTANCE aux tests de charges statiques et dynamiques.
- ▶ RÉSISTANCE des vis et écrous après test de serrage à 2 Nm.

## INSTALLATION

- ▶ FACILITÉ D'INSTALLATION et de réglage de l'abattant.

## CORROSION

- ▶ CORROSION DES CHARNIÈRES ET DES VISSERIES : test au brouillard salin.

## LEXIQUE



### COUVERCLE

Recouvrant ou en applique.  
Avec ou sans prise.  
Avec ou sans tampon.

### CHARNIÈRES

Plastique, métal chromé,  
laiton chromé, zamac  
chromé, inox.  
Standard ou avec frein.  
Avec ou sans dormant.

### LUNETTE

Avec ou sans tampon.

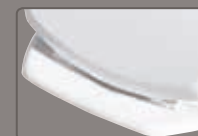

## OPTIONS



- ▶ Top Fix :  
fixation rapide



- ▶ Soft Close :  
frein de chute



- ▶ Déclipsable :  
pas de démontage

## GAMME CLASSIQUE

		PREMIER	NEON	OURANOS	AQUALID PLASTIQUES	AQUALID INOX	ODESSA	FAMILY	MELODY PLASTIQUES	MELODY INOX	ARENA	VIP PLASTIQUES	VIP INOX	CRESCENT JUNIOR	CRESCENT ADULTE	MAESTRO	CELESTE PLUS	CELESTE PRO	SYMPHONY PLASTIQUE	SYMPHONY INOX
<b>PAGES</b>		51	51	51	52	52	52	52	53	53	53	54	54	55	55	55	56	56	57	57
<b>MATIÈRES</b>	THERMODUR								•	•	•	•	•	•	•	•	•	•		
	THERMOPLASTIQUES	•	•	•	•	•	•	•												
	BI INJECTION																		•	•
<b>CHARNIÈRES</b>	DORMANT			•			•	•			•								•	•
	INOX				• OPTION*	•			• OPTION*	•		• OPTION*	•	•	•	•	LAITON	LAITON		•
	PLASTIQUES	•	•		•				•			•								
	FIXATION PAR LE DESSUS (TOP FIX)				• OPTION*	•			• OPTION*			• OPTION*	•							•
	FIXATION RAPIDE			•																
<b>VISSERIES</b>	MÉTAL				• OPTION*	•	•		• OPTION*	•		• OPTION*	•	INOX	INOX	INOX	INOX	INOX	•	INOX
	PLASTIQUE	•	•	•	•			•	•		•	•								
<b>PLUS PRODUIT</b>	DÉCLIPSABLE				• OPTION*	•			• OPTION*			• OPTION*	•							
	FERMETURE RALENTIE (SOFT CLOSE)				• OPTION*			•	• OPTION*		•	• OPTION*	•							
	ANTI-CONTACT													•	•					
	ANTI-BACTÉRIEN											•	•				•	•		
<b>POIDS</b>		0,6 kg	0,9 kg	1,2 kg	1,4 kg	1,4 kg	1,6 kg	1,5 kg	1,5 kg	1,5 kg	2,1 kg	2,3 kg	2,3 kg	1,3 kg	2,7 kg	2,3 kg	2,3 kg	2,3 kg	2,6 kg	2,7 kg
				•							•									

\*Dans le concept MODUFIX.

CONCEPT ABATTANT

Garantie  
**5**  
ANS

LOCK+

► Créez votre finition

**modu**fix**1 CHOISISSEZ VOTRE ABATTANT****3** ABATTANTS**2 CHOISISSEZ VOS CHARNIÈRES****5** CHARNIÈRES**= 15** POSSIBILITÉSDécouvrez le présentoir  
**modu**fix

CONCEPT ABATTANT

Garantie  
**5**  
ANS



LOCK+

**modu**fix

► Créez votre finition

SOFT CLOSE  
CHROMÉ



★★★★★  
20721923



LOCK+



SOFT CLOSE



DÉCLIPSABLE

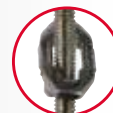

TOP FIX

SOFT CLOSE  
BLANC



★★★★☆  
20721924



LOCK+



SOFT CLOSE



DÉCLIPSABLE



TOP FIX

INOX  
TOP FIX



★★★☆☆  
20721925



LOCK+



TOP FIX

INOX



★★☆☆☆  
20721926



LOCK+

CHARNIÈRES  
PLASTIQUES



★☆☆☆☆



LOCK+



INCLUSES AVEC L'ABATTANT

► Options MODUFIX disponibles sur les modèles VIP - MÉLODY - AQUALID

Le système **LOCK<sup>+</sup>** maintient la vis en place et empêche tout mouvement de l'abattant.

Toutes nos charnières sont équipées du système **LOCK<sup>+</sup>**.



**LOCK<sup>+</sup>**



**SYSTÈME ANTI-MOUVEMENT**

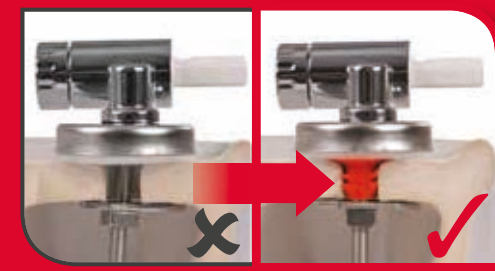









SANS

AVEC



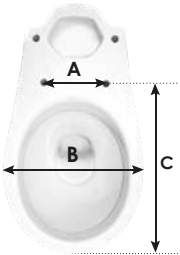
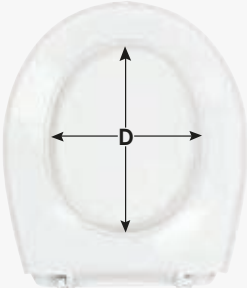
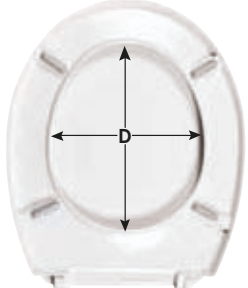

1

**CHOISISSEZ  
VOTRE  
ABATTANT**

	ABATTANT THERMOPLASTIQUE	ABATTANTS THERMODURS	
	  	 	 
DÉSIGNATION	<b>Abattant AQUALID</b>	<b>Abattant MELODY</b>	<b>Abattant VIP</b>
RÉFÉRENCE	20720663	20721920	20721922
CODE EAN13	3375537205882	3375537218394	3375537218417
CHARNIÈRES	Plastique	Plastique	Plastique
VISSERIE	Plastique	Plastique	Plastique
PLUS PRODUITS	► Développé pour les lieux de trafic intense.	► Traitement anti-bactérien.	► Traitement anti-bactérien.
POIDS	1,4 kg	1,5 kg	2,3 kg
PACKAGING	Boîte	Boîte	Boîte
MULTIPLES / COLISAGE	01/05	01/05	01/05
TARIF PUBLIC HT	23,53 €	24,71 €	29,65 €
SCHÉMA CÔTÉ	  A - Entraxe de fixation de 150 à 200 mm B - Largeur de 380 mm C - Longueur cuvette de 410 à 430 mm D - Dimensions internes lunette : 237 x 278 mm	 A - Entraxe de fixation de 145 à 185 mm B - Largeur de 357 mm C - Longueur cuvette de 145 à 440 mm D - Dimensions internes lunette : 228 x 274 mm	 A - Entraxe de fixation de 135 à 175 mm B - Largeur de 380 mm C - Longueur cuvette de 410 à 450 mm D - Dimensions internes lunette : 234 x 290 mm



## 2 CHOISISSEZ VOS CHARNIÈRES

	 LOCK+ Garantie <b>5</b> ANS	 LOCK+ Garantie <b>5</b> ANS	 LOCK+ Garantie <b>5</b> ANS	 LOCK+ Garantie <b>5</b> ANS	 LOCK+ Garantie <b>5</b> ANS
DÉSIGNATION	<b>Charnières plastique</b>	<b>Charnières inox</b>	<b>Charnières inox Top Fix</b>	<b>Charnières Soft Close blanc</b>	<b>Charnières Soft Close chromé</b>
RÉFÉRENCE	Incluses avec l'abattant	20721926	20721925	20721924	20721923
CODE EAN13		3375537218455	3375537218448	3375537218424	3375537218424
VISSERIE	Plastique	Inox	Inox	Inox	Inox
PLUS PRODUITS	<ul style="list-style-type: none"> <li>▶ Système Lock + empêchant les mouvements de l'abattant.</li> </ul>	<ul style="list-style-type: none"> <li>▶ Système Lock + empêchant les mouvements de l'abattant.</li> </ul>	<ul style="list-style-type: none"> <li>▶ Système Lock + empêchant les mouvements de l'abattant.</li> <li>▶ Topfix : installation de la visserie par le dessus.</li> </ul>	<ul style="list-style-type: none"> <li>▶ Système Lock + empêchant les mouvements de l'abattant.</li> <li>▶ Topfix : installation de la visserie par le dessus.</li> <li>▶ Soft Close : fermeture ralentie.</li> <li>▶ Déclipsable : facilite le nettoyage.</li> </ul>	<ul style="list-style-type: none"> <li>▶ Système Lock + empêchant les mouvements de l'abattant.</li> <li>▶ Topfix : installation de la visserie par le dessus.</li> <li>▶ Soft Close : fermeture ralentie.</li> <li>▶ Déclipsable : facilite le nettoyage.</li> </ul>
POIDS	-	-	-	-	-
PACKAGING	-	Boîte	Boîte	Boîte	Boîte
MULTIPLES / COLISAGE	-	01/08	01/08	01/08	01/08
TARIF PUBLIC HT	Incluses dans l'abattant	6,67 €	8,89 €	17,78 €	26,67 €

ABATTANTS THERMOPLASTIQUES



DÉSIGNATION	Abattant PREMIER	Abattant NEON	Abattant OURANOS
RÉFÉRENCE	2140001	20719017	20721357
CODE EAN13	3375536033912	3375537189557	3375537212842
CHARNIÈRES	Plastique	Plastique	Dormant
VISSERIE	Plastique	Plastique	Plastique
PLUS PRODUITS	<ul style="list-style-type: none"> <li>▶ Encoche de préhension du couvercle.</li> <li>▶ Surface lisse facile à nettoyer.</li> </ul>	<ul style="list-style-type: none"> <li>▶ Idéal rénovation.</li> <li>▶ Charnières indépendantes : hygiène renforcée.</li> <li>▶ Système Lock + empêchant les mouvements de l'abattant.</li> </ul>	<ul style="list-style-type: none"> <li>▶ Fixation rapide de la visserie.</li> <li>▶ Dormant : évite les mouvements latéraux.</li> <li>▶ Développé pour les lieux de trafic intense.</li> <li>▶ Produit NF.</li> </ul>
POIDS	0,6 kg	0,9 kg	1,2 kg
PACKAGING	Film	Film	Boîte
MULTIPLES / COLISAGE	01/10	01/10	01/06
TARIF PUBLIC HT	8,68 €	12,26 €	20,85 €

SCHÉMA CÔTÉ

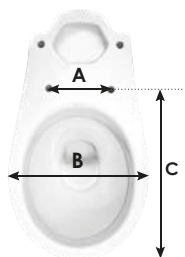

ABATTANT OURANOS

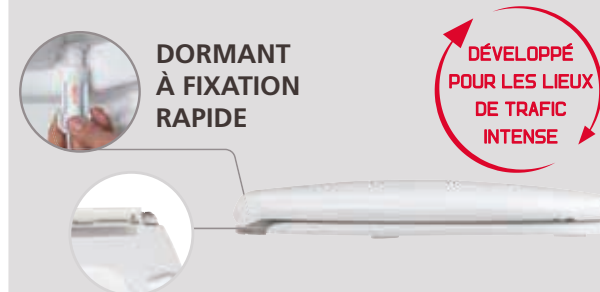

► Installation rapide en 3 étapes :



1 Introduire l'écrou d'assemblage de l'abattant dans le WC.



Dormant et visserie plastiques à fixation rapide



2 Pousser l'écrou rapide vers le haut à l'aide de la clé jusqu'au joint conique.



3 Faire pivoter l'écrou rapide dans le joint conique à l'aide de la clé et l'installation de l'abattant est terminée.



ABATTANTS THERMOPLASTIQUES



DÉSIGNATION	Abattant AQUALID PLASTIQUE	Abattant AQUALID INOX	Abattant ODESSA	Abattant FAMILY
RÉFÉRENCE	20720663	20720661	20720664	20719572
CODE EAN13	3375537205882	3375537205868	3375537205899	3375537195008
CHARNIÈRES	Plastique	Inox	Dormant	Dormant
VISSERIE	Plastique	Métal	Métal	Plastique
PLUS PRODUITS	<ul style="list-style-type: none"> <li>▶ Développé pour les lieux de trafic intense.</li> <li>▶ Système Lock + empêchant les mouvements de l'abattant.</li> </ul>	<ul style="list-style-type: none"> <li>▶ Développé pour les lieux de trafic intense.</li> <li>▶ Visserie par le dessus : gain de temps.</li> <li>▶ Système Lock + empêchant les mouvements de l'abattant.</li> </ul>	<ul style="list-style-type: none"> <li>▶ Déclipsable : entretien facile.</li> <li>▶ Dormant : évite les mouvements latéraux.</li> <li>▶ Développé pour les lieux de trafic intense.</li> </ul>	<ul style="list-style-type: none"> <li>▶ Réducteur enfant intégré.</li> <li>▶ Fermeture ralentie grâce à la fonction soft close.</li> </ul>
POIDS	1,4 kg	1,4 kg	1,6 kg	1,5 kg
PACKAGING	Boîte	Boîte	Boîte	Boîte
MULTIPLES / COLISAGE	01/04	01/04	01/05	01/04
TARIF PUBLIC HT	23,53 €	30,20 €	19,68 €	46,71 €

SCHÉMA CÔTÉ	Abattant AQUALID PLASTIQUE	Abattant AQUALID INOX	Abattant ODESSA	Abattant FAMILY
<p>A - Entraxe de fixation de 150 à 200 mm                      B - Largeur de 380 mm                      C - Longueur cuvette de 410 à 430 mm                      D - Dimensions internes lunette : 237 x 278 mm</p>	<p>A - Entraxe de fixation de 150 à 200 mm                      B - Largeur de 380 mm                      C - Longueur cuvette de 410 à 430 mm                      D - Dimensions internes lunette : 237 x 278 mm</p>	<p>A - Entraxe de fixation de 126 à 174 mm                      B - Largeur de 368 mm                      C - Longueur cuvette de 440 à 455 mm                      D - Dimensions internes lunette : 228 x 292 mm</p>	<p>A - Entraxe de fixation de 135 à 185 mm                      B - Largeur de 385 mm                      C - Longueur cuvette de 430 à 440 mm                      D - Dimensions internes lunette : 270 x 222 mm</p>	

ABATTANT FAMILY

L'ABATTANT AVEC RÉDUCTEUR INTÉGRÉ



RÉDUCTEUR ENFANT INTÉGRÉ

▶ Adaptabilité cuvettes standards

FERMETURE RALENTIE GRÂCE AUX CHARNIÈRES SOFT CLOSE



ABATTANTS THERMODURS



DÉSIGNATION	Abattant MELODY	Abattant MELODY INOX	Abattant ARENA
RÉFÉRENCE	20721920	20721919	20721589
CODE EAN13	3375537218394	3375537218387	3375537215188
CHARNIÈRES	Plastique	Inox	Dormant
VISSERIE	Plastique	Inox	Plastique
PLUS PRODUITS	<ul style="list-style-type: none"> <li>▶ Système Lock + empêchant les mouvements de l'abattant.</li> <li>▶ Traitement anti-bactérien.</li> </ul>	<ul style="list-style-type: none"> <li>▶ Système Lock + empêchant les mouvements de l'abattant.</li> <li>▶ Traitement anti-bactérien.</li> </ul>	<ul style="list-style-type: none"> <li>▶ Fermeture ralentie grâce à la fonction soft close.</li> <li>▶ Dormant : évite les mouvements latéraux.</li> <li>▶ Produit NF.</li> </ul>
POIDS	1,5 kg	1,5 kg	2,1 kg
PACKAGING	Boîte	Boîte	Boîte
MULTIPLES / COLISAGE	01/05	01/05	01/04
TARIF PUBLIC HT	24,71 €	31,38 €	39,78 €

SCHÉMA CÔTÉ

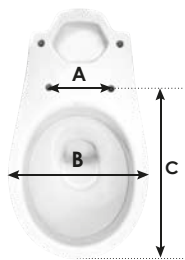

Abattant MELODY	Abattant MELODY INOX	Abattant ARENA
<p>A - Entraxe de fixation de 150 à 200 mm B - Largeur de 357 mm C - Longueur cuvette de 425 à 445 mm D - Dimensions internes lunette : 228 x 274 mm</p>	<p>A - Entraxe de fixation de 150 à 200 mm B - Largeur de 357 mm C - Longueur cuvette de 425 à 445 mm D - Dimensions internes lunette : 238 x 290 mm</p>	<p>A - Entraxe de fixation de 135 à 162 mm B - Largeur de 350 mm C - Longueur cuvette de 405 mm D - Dimensions internes lunette : 230 x 268 mm</p>

ABATTANT ARENA



L'ABATTANT AVEC FERMETURE RALENTIE (SOFT CLOSE)

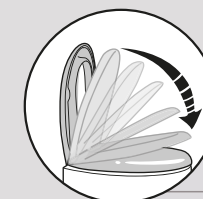

SOFT CLOSE



- ▶ Confort acoustique : suppression des claquements intempestifs
- ▶ SÉCURITÉ ENFANT : supprime les risques de pincements de doigts.



**ABATTANTS THERMODURS**



DÉSIGNATION	<b>Abattant VIP</b>	<b>Abattant VIP INOX</b>
RÉFÉRENCE	20721922	20721921
CODE EAN13	3375537218417	3375537218400
CHARNIÈRES	Plastique	Inox
VISSERIE	Plastique	Inox
PLUS PRODUITS	<ul style="list-style-type: none"> <li>▶ Traitement anti-bactérien.</li> <li>▶ Système Lock + empêchant les mouvements de l'abattant.</li> </ul>	<ul style="list-style-type: none"> <li>▶ Traitement anti-bactérien.</li> <li>▶ Visserie par le dessus : gain de temps.</li> <li>▶ Système Lock + empêchant les mouvements de l'abattant.</li> </ul>
POIDS	2,3 kg	2,3 kg
PACKAGING	Boîte	Boîte
MULTIPLES / COLISAGE	01/06	01/05
TARIF PUBLIC HT	29,65 €	36,32 €

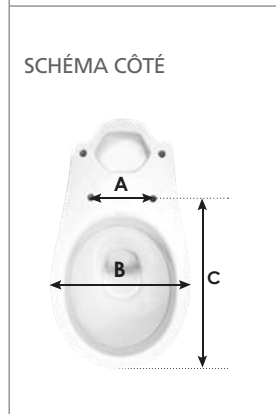



## ABATTANTS SPÉCIFIQUES THERMODURS



DÉSIGNATION	<b>Abattant anti-contact CRESCENT JUNIOR</b>	<b>Abattant anti-contact CRESCENT ADULTE</b>	<b>Abattant MAESTRO</b>
RÉFÉRENCE	20719265	20719264	20719115
CODE EAN13	3375537191932	3375537191925	3375537190447
CHARNIÈRES	Inox	Inox	Inox
VISSERIE	Inox	Inox	Inox
PLUS PRODUITS	<ul style="list-style-type: none"> <li>▶ Abattant anti-contact.</li> <li>▶ Hygiène maximum.</li> <li>▶ Spécifique école.</li> </ul>	<ul style="list-style-type: none"> <li>▶ Abattant anti-contact.</li> <li>▶ Spécifique lieux publics, usage intense.</li> </ul>	<ul style="list-style-type: none"> <li>▶ Inrayable.</li> <li>▶ Abattant recouvrant spécifique cuvette en «D».</li> </ul>
POIDS	1,3 kg	2,7 kg	2,3 kg
PACKAGING	Boîte	Boîte	Boîte
MULTIPLES / COLISAGE	01/07	01/05	01/05
TARIF PUBLIC HT	56,00 €	65,13 €	57,15 €
SCHÉMA CÔTÉ	<p>A - Entraxe de fixation de 130 à 180 mm B - Largeur de 305 mm C - Longueur cuvette de 385 mm D - Dimensions internes lunette : 187 x 250 mm</p>	<p>A - Entraxe de fixation de 134 à 184 mm B - Largeur de 387 mm C - Longueur cuvette de 424 à 440 mm D - Dimensions internes lunette : 230 x 270 mm</p>	<p>A - Entraxe de fixation de 130 à 185 mm B - Largeur de 370 mm C - Longueur cuvette de 415 à 445 mm D - Dimensions internes lunette : 215 x 290 mm</p>

ABATTANTS SPÉCIFIQUES THERMODURS



DÉSIGNATION	<b>Abattant CELESTE PLUS</b>	<b>Abattant CELESTE PRO</b>
RÉFÉRENCE	20718855	20718856
CODE EAN13	3375537187997	3375537188000
CHARNIÈRES	Laiton massif	Laiton massif
VISSERIE	Inox	Inox
PLUS PRODUITS	<ul style="list-style-type: none"> <li>▶ Abattant à cales afin d'éviter tout mouvement latéral.</li> <li>▶ Tampons réglables.</li> <li>▶ Abattant anti-bactérien (Halo).</li> <li>▶ Grande plage de réglage.</li> <li>▶ Design incurvé pour un confort optimal.</li> </ul>	<ul style="list-style-type: none"> <li>▶ Abattant à cales afin d'éviter tout mouvement latéral.</li> <li>▶ Cales surélevées de 60 mm.</li> <li>▶ Tampons réglables.</li> <li>▶ Abattant anti-bactérien (Halo).</li> <li>▶ Grande plage de réglage.</li> <li>▶ Design incurvé pour un confort optimal.</li> </ul>
POIDS	2,3 kg	2,3 kg
PACKAGING	Boîte	Boîte
MULTIPLÉS / COLISAGE	01/05	01/05
TARIF PUBLIC HT	100,98 €	162,18 €
SCHÉMA CÔTÉ	<ul style="list-style-type: none"> <li>• Charnières réglables en laiton massif</li> <li>• Visserie INOX</li> </ul> <p>A - Entraxe de fixation de 150 à 160 mm                      B - Largeur de 370 mm                      C - Longueur cuvette de 403 à 440 mm                      D - Dimensions internes lunette : 230 x 285 mm</p>	<ul style="list-style-type: none"> <li>• Charnières réglables en laiton massif</li> <li>• Visserie INOX</li> <li>• Top Fix</li> </ul> <p>A - Entraxe de fixation de 130 à 170 mm                      B - Largeur de 380 mm                      C - Longueur cuvette de 415 à 463 mm                      D - Dimensions internes lunette : 210 x 260 mm</p>

Abattant CELESTE PLUS



- Cales : pas de mouvement latéral.
- 4 tampons de lunette ajustables dont 2 à cales.
- 2 tampons de couvercle.

Abattant CELESTE PRO



- Cales : pas de mouvement latéral.
- 4 tampons de lunette amortisseurs à cales.
- 2 tampons de couvercle.

- ▶ Bactéricide
- ▶ 2,3 kg
- ▶ Charnières en laiton massif
- ▶ Cales de maintien

ABATTANTS BI-INJECTÉS



DÉSIGNATION	<b>Abattant SYMPHONY PLASTIQUE</b>	<b>Abattant SYMPHONY INOX</b>
RÉFÉRENCE	20720658	20720659
CODE EAN13	3375537205837	3375537205844
CHARNIÈRES	Dormant	Inox
VISSERIE	Métal	Inox
PLUS PRODUITS	<ul style="list-style-type: none"> <li>▶ Haute densité / haute résistance.</li> <li>▶ Le poids d'un abattant bois avec la résistance d'un abattant thermodur.</li> <li>▶ Incassable (dans les conditions normales d'utilisation).</li> <li>▶ Développé pour les lieux de trafic intense.</li> <li>▶ Dormant : évite les mouvements latéraux.</li> </ul>	<ul style="list-style-type: none"> <li>▶ Haute densité / haute résistance.</li> <li>▶ Le poids d'un abattant bois avec la résistance d'un abattant thermodur.</li> <li>▶ Incassable (dans les conditions normales d'utilisation).</li> <li>▶ Développé pour les lieux de trafic intense.</li> <li>▶ Visserie par le dessus : gain de temps.</li> </ul>
POIDS	2,6 kg	2,7 kg
PACKAGING	Boîte	Boîte
MULTIPLÉS / COLISAGE	01/03	01/03
TARIF PUBLIC HT	42,63 €	53,56 €



ABATTANTS SYMPHONY

TECHNOLOGIE BI-INJECTION

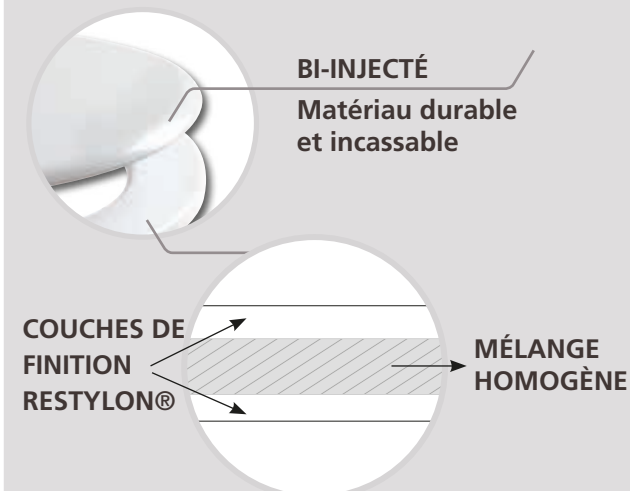

▶ **BI-INJECTÉ** : le Restylon®, matériau polymère composite qui a une excellente qualité en termes de rigidité, d'épaisseur et de stabilité, une luminosité élevée, une excellente résistance aux chocs, aux rayures, aux UV, aux détergents chimiques, des propriétés anti-statiques et d'étanchéité dans une large gamme de températures (de -30 °C à +70 °C), entièrement recyclable.



## GAMME TENDANCE

		BOIS						RÉSINE	VÉGÉTAL	COORDONNÉS	
		DIPLOMAT	DIPLOMAT SOFT CLOSE	MONTREAL	COLORS	DÉCO BOIS	DÉCO FREIN DE CHUTE	DÉCO BOIS MÉTAL	DÉCO RÉSINE		BAMBOU
PAGES		60	61	62	62	63 - 64 - 65 - 66	63	63	66	60	67
CHARNIÈRES	INOX	•	•	•	•	•	•	•	•	•	
VISSERIES	MÉTAL			•							
	INOX	•	•		•	•	•	•	•	•	
FREIN DE CHUTE			•				•	•			
FINITIONS DISPONIBLES	BLANC		•								•
	BOIS			•							
	BAMBOU									•	
	COULEURS		•		•						•
	BI-COLOR				•						
DÉCORS		•	•			•	•		•		
POIDS		3,4 kg	3,4 kg	3 kg	2,7 kg	2,8 kg	2,8 kg	3,7 kg	3,7 kg	2,6 kg	-

## ABATTANTS DÉCO

Garantie  
**2**  
ANS

### DIPLOMAT

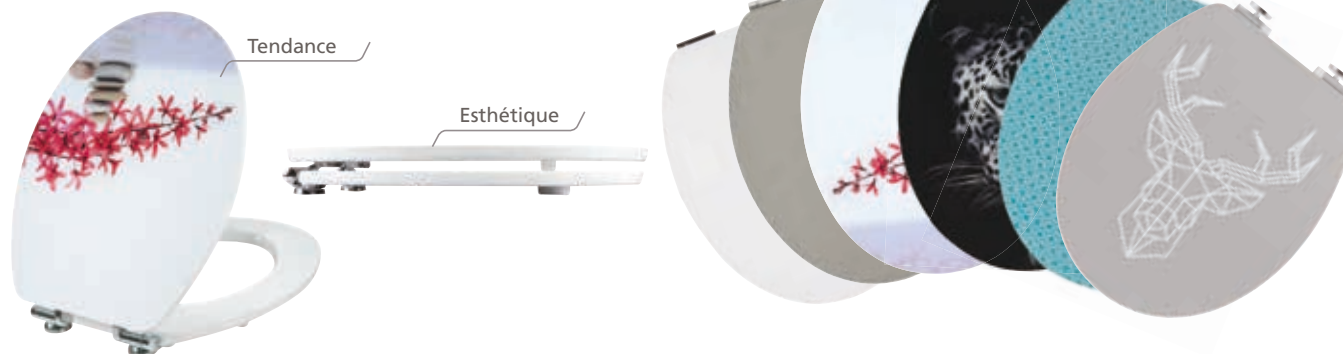

- ▶ ABATTANT SOFT CLOSE (frein de chute) selon modèles.
- ▶ ABATTANT HAUT DE GAMME.
- ▶ CONFORT ACOUSTIQUE : suppression des claquements intempestifs.
- ▶ ADAPTABILITÉ : cuvettes standards.
- ▶ HAUTE DENSITÉ, HAUTE RÉSISTANCE.
- ▶ TESTÉ 20 000 CYCLES.

### DIPLOMAT BAMBOO

Garantie  
**2**  
ANS

- ▶ ABATTANT EN BOIS NATUREL.
- ▶ ADAPTABILITÉ : cuvettes standard.
- ▶ CHARNIÈRES : inox 304.
- ▶ TESTÉ 20 000 CYCLES.



Design contemporain







ABATTANTS  
DÉCO

Garantie  
**2**  
ANS

DIPLOMAT

ABATTANTS DÉCO DIPLOMAT

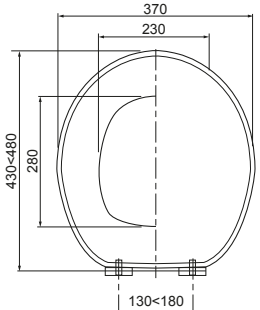
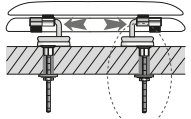
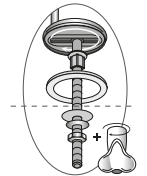
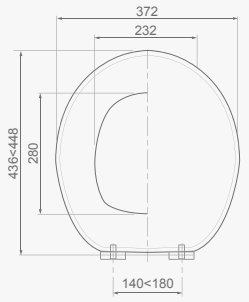
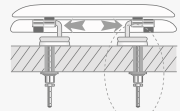
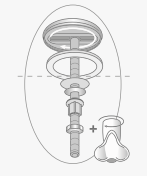
	 <p>Garantie <b>2</b> ANS</p>	 <p>Garantie <b>2</b> ANS</p>	 <p>Charnières <b>INOX</b></p> <p>Garantie <b>2</b> ANS</p>
DÉSIGNATION	<b>Abattant DIPLOMAT MALMO</b>	<b>Abattant DIPLOMAT YELLOW</b>	<b>Abattant DIPLOMAT BAMBOO</b>
RÉFÉRENCE	20721907	20721908	20719732
CODE EAN13	3375537218264	3375537198481	3375537196593
POIDS	3,4 kg	3,4 kg	2,6 kg
PACKAGING	Boîte	Boîte	Boîte
MULTIPLES / COLISAGE	01/04	01/04	01/04
TARIF PUBLIC HT	50,53 €	50,53 €	50,53 €
SCHÉMA CÔTÉ	  		  

ABATTANTS  
DÉCO



DIPLOMAT

ABATTANTS DÉCO DIPLOMAT SOFT CLOSE



DÉSIGNATION	Abattant DIPLOMAT PANTHER	Abattant DIPLOMAT ZEN	Abattant DIPLOMAT blanc	Abattant DIPLOMAT taupe	Abattant DIPLOMAT PASTELS	Abattant DIPLOMAT CERF
RÉFÉRENCE	20721502	20719925	20719794	20719923	20721955	20721956
CODE EAN13	3375537214310	3375537198481	3375537197217	3375537198467	3375537218745	3375537218752
POIDS	3,4 kg	3,4 kg	3,4 kg	3,4 kg	3,4 kg	3,4 kg
PACKAGING	Boîte	Boîte	Boîte	Boîte	Boîte	Boîte
MULTIPLES / COLISAGE	01/04	01/04	01/04	01/04	01/04	01/04
TARIF PUBLIC HT	72,08 €	72,08 €	72,08 €	72,08 €	72,08 €	72,08 €

SCHÉMA CÔTÉ

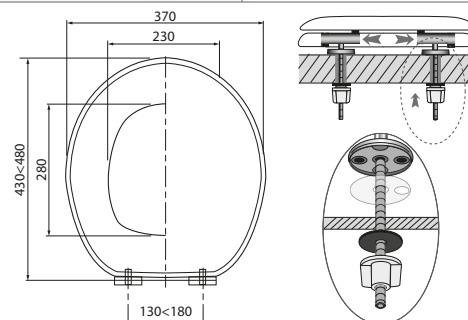







ABATTANTS  
DÉCO

Garantie  
**2**  
ANS

COLORS

Poids	Charnières	Adaptabilité	Testé	Multiple / Colisage	Packaging
2,7 kg	Inox 304	Cuvettes standards	20 000 cycles ouverture/fermeture	01/04	Boîte

							
DÉSIGNATION	<b>FRAMBOISE</b>	<b>PRUNE</b>	<b>TAUPE MAT</b>	<b>GRIS CLAIR MAT</b>	<b>TURQUOISE</b>	<b>VERT ANIS</b>	<b>CHOCOLAT</b>
RÉFÉRENCE	20718778	20717955	20717957	20717953	20718777	20717950	20717956
CODE EAN13	3375537187256	3375537179145	3375537179169	3375537179121	3375537187249	3375537179091	3375537179152
TARIF PUBLIC HT	35,38 €	35,38 €	35,38 €	35,38 €	35,38 €	35,38 €	35,38 €

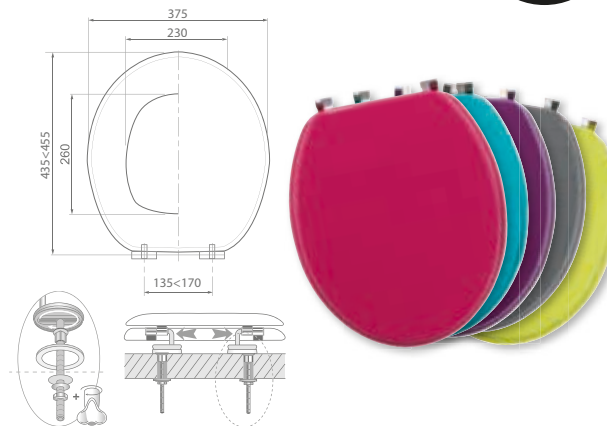

	
DÉSIGNATION	<b>ANTHRACITE / GRIS MAT</b>
RÉFÉRENCE	20719739
CODE EAN13	3375537196661
TARIF PUBLIC HT	35,38 €

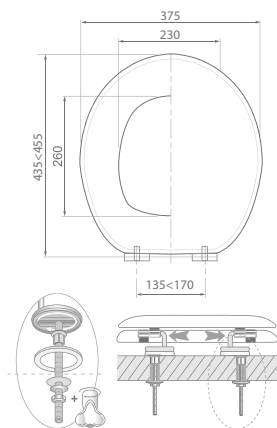

	
DÉSIGNATION	<b>MONTRÉAL</b>
RÉFÉRENCE	AB00610
CODE EAN13	3375530252845
POIDS	3 kg
MULTIPLE / COLISAGE	01/04
PACKAGING	Boîte
TARIF PUBLIC HT	56,75 €



Pour conserver les qualités techniques de votre abattant, nous vous invitons à le laver avec de l'eau savonneuse uniquement.

ABATTANTS  
DÉCO

BOIS

Garantie  
**2**  
ans



DÉSIGNATION	<b>DISTINCT</b>	<b>PRINCESS</b>	<b>VAN</b>	<b>COLA</b>
RÉFÉRENCE	20721909	20721910	20720050	20720051
CODE EAN13	3375537218288	3375537218295	3375537199723	3375537199730
POIDS	2,5 kg	2,5 kg	2,7 kg	2,7 kg
PACKAGING	Boîte	Boîte	Boîte	Boîte
MULTIPLES / COLISAGE	01/04	01/04	01/04	01/04
TARIF PUBLIC HT	43,27 €	43,27 €	54,76 €	54,76 €

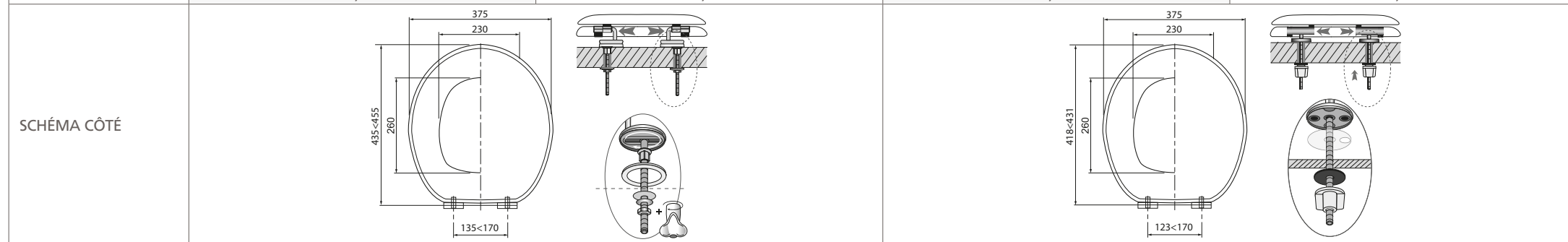

ABATTANTS  
DÉCO

Garantie  
**2**  
ANS

BOIS

Poids	Charnières	Adaptabilité	Testé	Multiple / Colisage	Packaging
2,7 kg	Inox 304	Cuvettes standards	20 000 cycles ouverture/fermeture	01/04	Boîte



DÉSIGNATION	ORIGAMI	CHATONS	GENT LADIES	CABANE PÊCHEUR	PIERRE	PISSENLIT
RÉFÉRENCE	20721501	20721504	20721503	20720369	20720371	20720372
CODE EAN13	3375537214303	3375537214334	3375537214327	3375537202942	3375537202966	3375537202973
TARIF PUBLIC HT	43,27 €	43,27 €	43,27 €	43,27 €	43,27 €	43,27 €



DÉSIGNATION	CITY	ROAD	PARIS	LONDON
RÉFÉRENCE	20717962	20719123	20719125	20718562
CODE EAN13	3375537179213	3375537190522	3375537190546	3375537185115
TARIF PUBLIC HT	43,27 €	43,27 €	43,27 €	43,27 €

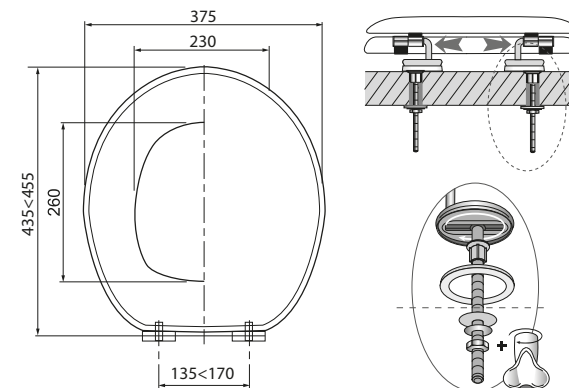



ABATTANTS DÉCO

Garantie  
**2**  
ANS

BOIS

Poids	Charnières	Adaptabilité	Testé	Multiple / Colisage	Packaging
2,7 kg	Inox 304	Cuvettes standards	20 000 cycles ouverture/fermeture	01/04	Boîte



DÉSIGNATION	<b>BROOKLYN BRIDGE</b>	<b>EFFET MARBRE</b>	<b>PLAY / PAUSE</b>	<b>CUBA COLOR</b>	<b>AQUARIUM</b>	<b>VÉGÉTAL</b>
RÉFÉRENCE	20719126	20720370	20720538	20718772	20717963	20717959
CODE EAN13	3375537190553	3375537202959	3375537204618	3375537187195	3375537179220	3375537179183
TARIF PUBLIC HT	43,27 €	43,27 €	43,27 €	43,27 €	43,27 €	43,27 €



DÉSIGNATION	<b>HOLIDAY BEACH</b>	<b>KID COLORS</b>	<b>AU BOUT DU ROULEAU</b>	<b>QUI VA À LA CHASSE</b>
RÉFÉRENCE	20719122	20718770	20718844	20718845
CODE EAN13	3375537190515	3375537187171	3375537187904	3375537187911
TARIF PUBLIC HT	43,27 €	43,27 €	43,27 €	43,27 €

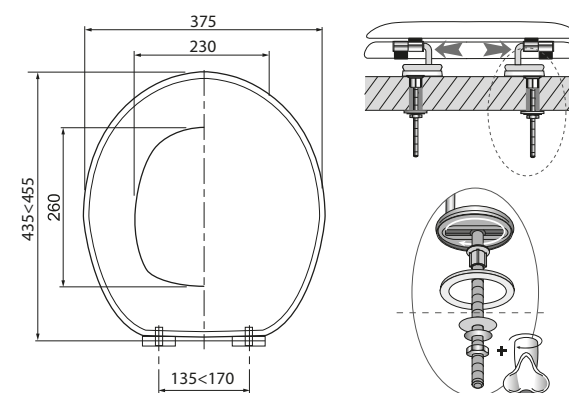

**ABATTANTS DÉCO**

Garantie **2** ANS

**BOIS 3D**

Poids	Charnières	Adaptabilité	Testé	Multiple / Colisage	Packaging
2,7 kg	Inox 304	Cuvettes standards	20 000 cycles ouverture/fermeture	01/04	Boîte



3D

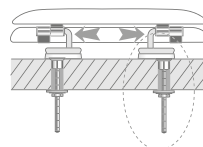
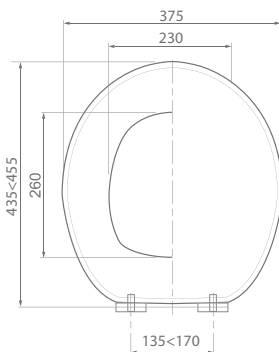

DÉSIGNATION	<b>TIGER</b>
RÉFÉRENCE	20719131
CODE EAN13	3375537190607
TARIF PUBLIC HT	48,71 €

**ABATTANTS DÉCO**

Garantie **2** ANS

**RÉSINE**

Poids	Charnières	Adaptabilité	Testé	Multiple / Colisage	Packaging
3,7 kg	Inox 304	Cuvettes standards	20 000 cycles ouverture/fermeture	01/04	Boîte

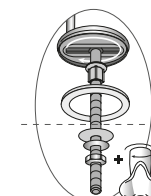
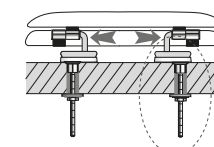
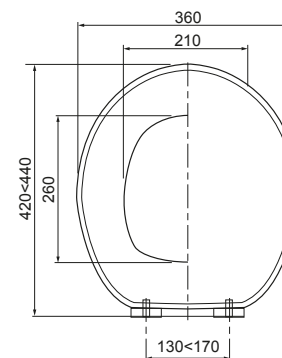

DÉSIGNATION	ARTWORK	NATURE	PICS	METAL
RÉFÉRENCE	20717968	20717970	20718841	20719128
CODE EAN13	3375537179275	3375537179299	3375537187874	3375537190577
TARIF PUBLIC HT	48,71 €	48,71 €	48,71 €	48,71 €



**COORDONNÉS  
ABATTANTS**



Matière	Multiple	Packaging
Plastique	01	FILM



COULEURS	NOIR			AZUR			FRAMBOISE			CHOCOLAT		
DÉSIGNATION	POT À BALAI	POUBELLE	DÉVIDOIR	POT À BALAI	POUBELLE	DÉVIDOIR	POT À BALAI	POUBELLE	DÉVIDOIR	POT À BALAI	POUBELLE	DÉVIDOIR
RÉFÉRENCE	20719213	20719221	20719228	20719212	20719220	20719227	20719210	20719218	20719225	20719211	20719219	20719226
CODE EAN13	3375537191420	3375537191505	3375537191574	3375537191413	3375537191499	3375537191567	3375537191390	3375537191475	3375537191543	3375537191406	3375537191482	3375537191550
TARIF PUBLIC HT	10,17 €	15,12 €	10,17 €	10,17 €	15,12 €	10,17 €	10,17 €	15,12 €	10,17 €	10,17 €	15,12 €	10,17 €



COULEURS	PRUNE			TAUPE			VERT ANIS			BLANC		
DÉSIGNATION	POT À BALAI	POUBELLE	DÉVIDOIR	POT À BALAI	POUBELLE	DÉVIDOIR	POT À BALAI	POUBELLE	DÉVIDOIR	POT À BALAI	POUBELLE	DÉVIDOIR
RÉFÉRENCE	20719214	20719222	20719229	20719209	20719217	20719224	20719216	20719223	20719230	20719215	25190001	25180001
CODE EAN13	3375537191437	3375537191512	3375537191581	3375537191383	3375537191468	3375537191536	3375537191451	3375537191529	3375537191598	3375537191444	3375536039280	3375536039228
TARIF PUBLIC HT	10,17 €	15,12 €	10,17 €	10,17 €	15,12 €	10,17 €	10,17 €	15,12 €	10,17 €	10,17 €	15,12 €	10,17 €

# Les outils merchandising

## LINEXPO (support pour abattant)

DÉSIGNATION	RÉFÉRENCE	HAUTEUR	LARGEUR	PROFONDEUR	MATIÈRE
Linexpo (33 cm)	90718204	7,8 cm	33,3 cm	9,5 cm	Métal
Linexpo (50 cm)	90719914	7,8 cm	50 cm	9,5 cm	Métal

Deux Linexpo existent : un de 33 cm et un de 50 cm.  
Support brun foncé en tôle avec effet martelé, avec son jeu de fixation.  
1 support expo Linexpo = 1 référence



## BOX ABATTANTS

DÉSIGNATION	RÉFÉRENCE	HAUTEUR	LARGEUR	PROFONDEUR	MATIÈRE
Box abattants	90720091	1,25 m	44 cm	50 cm	Bois blanc
1 Sticker Wirquin PRO	90720317	60 cm	150 cm	-	sticker

Capacité du box : 15 abattants + 1 expo

Livré monté sur une demi palette.

Pensez à commander deux stickers WIRQUIN PRO pour coller sur le box.



**modufix**



3 abattants d'expositions  
+ 21 abattants stockés  
à commander.

## MODUFIX

DÉSIGNATION	RÉFÉRENCE	HAUTEUR	LARGEUR	PROFONDEUR	MATIÈRE
Présentoir MODUFIX	90722029	160 cm	48 cm	48 cm	Métal blanc
Lot intercalaires MODUFIX	90722067	2 cm	2 cm	23 cm	PVC

PIPES COUDÉES  
EXTENSIBLESGarantie  
**2**  
ANS

## ÉCOULEMENT +

La combinaison des avantages



Avec piquage





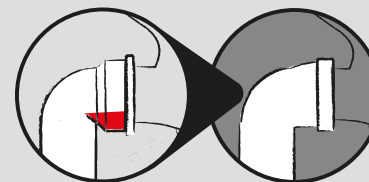



- ▶ Permet de s'adapter à **TOUTES LES CONFIGURATIONS.**
- ▶ Garde la forme et l'inclinaison souhaitées.
- ▶ **EXTENSIBLE** de 230 à 390 mm.
- ▶ **RACCORDEMENT UNIVERSEL.**
- ▶ Bénéficie du Design **ÉCOULEMENT +** : supprime toutes les rétentions d'eau en sortie de cuvette et donc tous risques de fuites.



- ▶ **PARTIE RIGIDE EN ABS, COLLABLE À LA COLLE PVC.**
- ▶ **2 VERSIONS DISPONIBLES** : avec ou sans piquage.

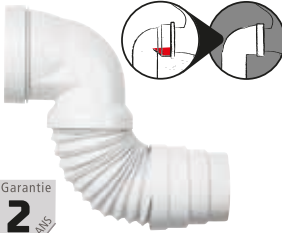

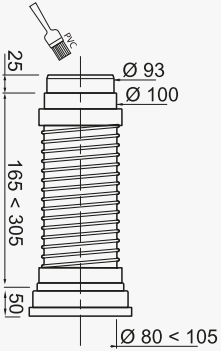
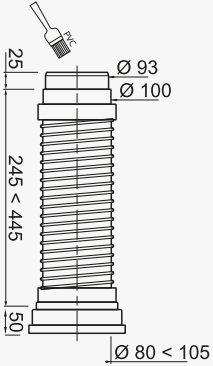
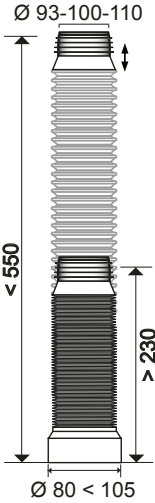
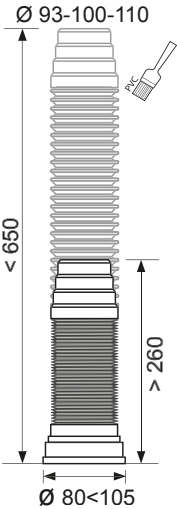
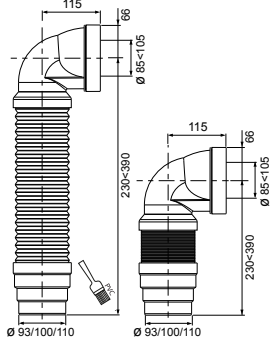
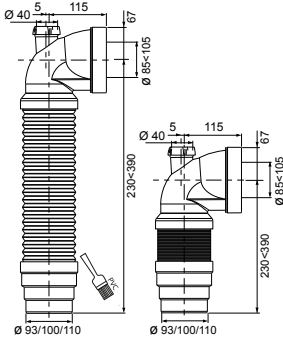







	SOUPLES		EXTENSIBLES			
						
	Garantie 2 Ans		Garantie 2 Ans	Garantie 2 Ans	Garantie 2 Ans	Garantie 2 Ans
					existe aussi p.167 SÉLECTION LIBRE SERVICE	
DÉSIGNATION	PIPE SOUPLESS courte	PIPE SOUPLESS longue	PIPE EXTENSIBLE sans armature métallique	PIPE EXTENSIBLE avec armature métallique	PIPE COUDÉE EXTENSIBLE	
RÉFÉRENCE	RWC1099	RWC1090	71230000	71260001	70718863	70718864
CODE EAN13	3375530268884	3375530256058	3375539070389	3375537140053	3375537188055	3375537188062
PACKAGING	Film	Film	Film	Film	Sac	Sac
MULTIPLE / COLISAGE	01/15	01/12	01/28	01/20	01 / 12	01 / 16
ENTRAXE	240 < 380 mm	320 < 520 mm	230 < 550 mm	260 < 650 mm	230 < 390 mm	230 < 390 mm
SORTIE DE CUVETTE	Ø 80 < Ø 105 mm	Ø 80 < Ø 105 mm	Ø 80 < Ø 105 mm	Ø 80 < Ø 105 mm	Ø 85 < Ø 105 mm	Ø 85 < Ø 105 mm
RACCORDEMENT CANALISATION	Ø 93/100 mm	Ø 93/100 mm	Ø 93/100/110 mm	Ø 93/100/110 mm	Ø 93/100/110 mm	Ø 93/100/110 mm
PIQUAGE Ø 40 À COLLER	-	-	-	-	-	oui
TARIF PUBLIC HT	45,85 €	50,79 €	44,88 €	48,21 €	42,45 €	46,69 €
SCHÉMA CÔTÉ						

RIGIDES

	PIPE LONGUE COUDÉE mâle		PIPE COURTE COUDÉE mâle		PIPE COURTE COUDÉE femelle	
DÉSIGNATION	PIPE LONGUE COUDÉE mâle		PIPE COURTE COUDÉE mâle		PIPE COURTE COUDÉE femelle	
RÉFÉRENCE	71060101	71060201	71020101	71020201	71020102	71020202
CODE EAN13	3375537142095	3375537142101	3375537142071	3375537142088	3375537145577	3375537145584
PACKAGING	Vrac	Vrac	Vrac	Vrac	Vrac	Vrac
MULTIPLE / COLISAGE	01/16	01/12	01/30	01/30	01/30	01/30
ENTRAXE	395 mm	395 mm	120 mm	120 mm	120 mm	120 mm
PIQUAGE Ø 40 À COLLER	-	oui	-	oui	-	oui
SORTIE DE CUVETTE	Ø 85 < Ø 105 mm	Ø 85 < Ø 105 mm	Ø 85 < Ø 105 mm	Ø 85 < Ø 105 mm	Ø 85 < Ø 105 mm	Ø 85 < Ø 105 mm
RACCORDEMENT CANALISATION	Ø 100 mm	Ø 100 mm	Ø 100 mm	Ø 100 mm	Ø 100 mm	Ø 100 mm
TARIF PUBLIC HT	22,05 €	26,55 €	15,16 €	20,37 €	14,38 €	18,83 €
SCHÉMA CÔTÉ						

## ACCESSOIRES

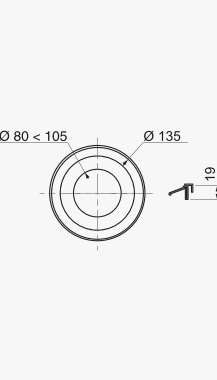
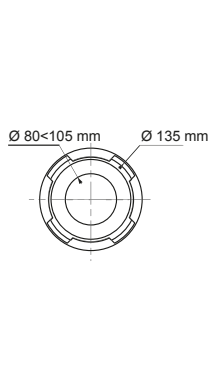
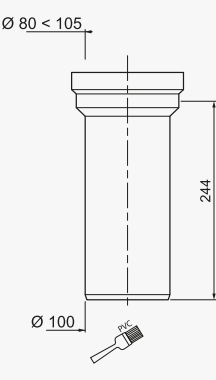
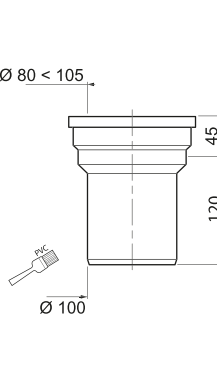
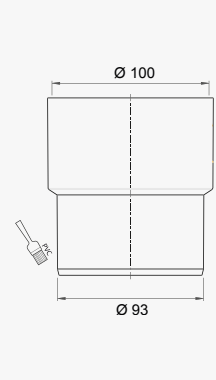
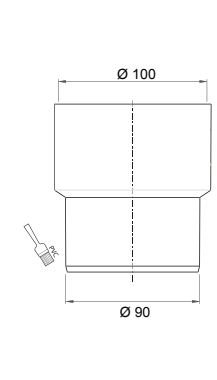
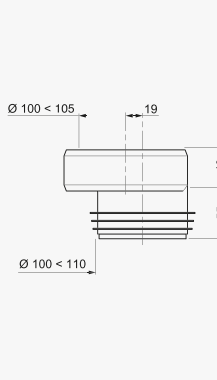
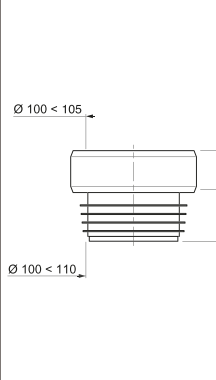
								
DÉSIGNATION	<b>BAGUE avec joint de sortie de cuvette</b>	<b>BAGUE avec joint de sortie de cuvette</b>	<b>MANCHON DROIT pour WC suspendu</b>	<b>MANCHON DROIT Ø 100 mm mâle</b>	<b>ADAPTATEUR F 100/M 93</b>	<b>ADAPTATEUR F 100/M 90</b>	<b>SORTIE DE CUVETTE excentrée</b>	<b>SORTIE DE CUVETTE droite</b>
RÉFÉRENCE	79420001	RWC20	70720613	RWC12	71090001	71090101	RA374	RA372
CODE EAN13	3375537146253	3375530091710	3375537205387	3375530089519	3375537142132	3375537142149	3375530086815	3375530086419
PACKAGING	Sac	Sac	Vrac	Vrac	Vrac	Vrac	Vrac	Vrac
MULTIPLE / COLISAGE	01/80	01/30	01/15	01/30	01/15	01/15	01/60	01/60
CARACTÉRISTIQUES	▶ Ø 80 < 105 mm	▶ Ø 80 < 105 mm	▶ L244 mm ▶ Sortie de cuvette : Ø 80 à 105 mm	▶ L120 mm ▶ Sortie de cuvette : Ø 80 à 105 mm	-	-	▶ Sortie de cuvette : Ø 100 à 105 mm ▶ Longueur : 95 mm ▶ Excentrée : 19 mm	▶ Sortie de cuvette : Ø 100 à 105 mm ▶ Longueur : 95 mm
TARIF PUBLIC HT	7,16€	7,16 €	11,67 €	11,67 €	3,62 €	3,72 €	17,22 €	14,14 €
SCHÉMA CÔTÉ								

existe aussi p.167  
SÉLECTION  
LIBRE  
SERVICE

# ÉVACUATION

SOLUTION DOUCHE À L'ITALIENNE

DOUCHE

BAIGNOIRE

ÉVIER

LAVABO

RACCORDS

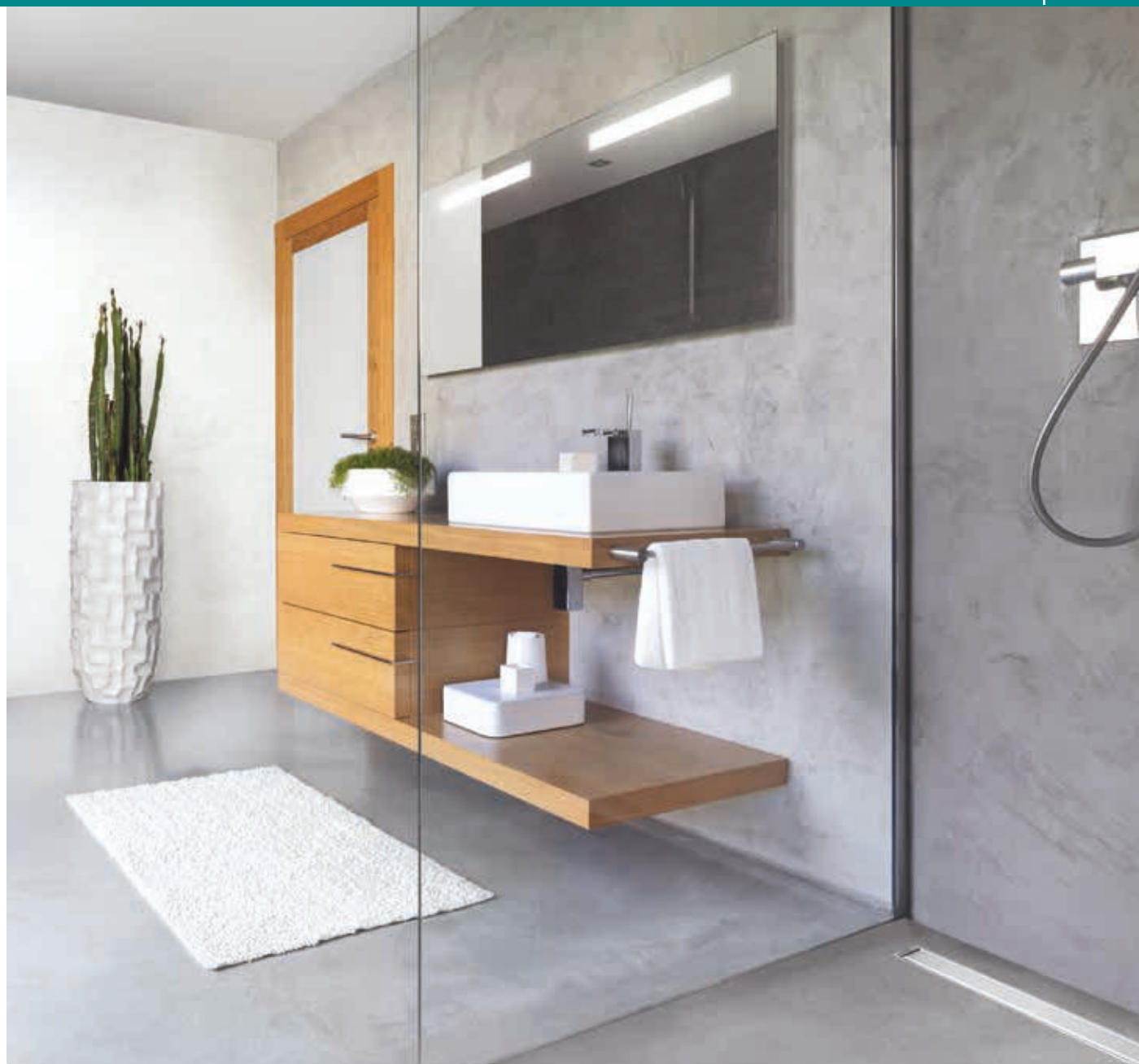

## CANIVEAUX

	PAGE	REF	DIMENSIONS EN MM	ENCOMBREMENT EN MM	GARDE D'EAU	DÉBIT EN L/MN	RACCORDEMENT	SORTIE		SYSTÈME D'ÉTANCHÉITÉ	COMMENTAIRES PLUS PRODUITS	HAUTEUR RÉGLABLE	FINITION	GRILLE DE FINITION RÉGLABLE
								HORIZONTALE	VERTICALE					
VENISIO SLIM	77	30721025	300	50	membrane	35L/mn	40 femelle	●		Reprise d'étanchéité avec enduit	Livré avec bandes de Butyl	●	Grille réversible	●
VENISIO SLIM	77	30721028	500	50	membrane	35L/mn	40 femelle	●		Reprise d'étanchéité avec enduit	Livré avec bandes de Butyl	●	Grille réversible	●
VENISIO SLIM	77	30721031	700	50	membrane	35L/mn	40 femelle	●		Reprise d'étanchéité avec enduit	Livré avec bandes de Butyl	●	Grille réversible	●
VENISIO EXPERT	79	30720833	700	89	50	79L/mn	2 x 50 mâle 2 x 50 femelle	●		Reprise d'étanchéité avec enduit	Livré avec bache périphérique	●	Grille réversible	●
VENISIO EXPERT	79	30720765	800	89	50	79L/mn	2 x 50 mâle 2 x 50 femelle	●		Reprise d'étanchéité avec enduit	Livré avec bache périphérique	●	Grille réversible	●
VENISIO EXPERT	79	30720834	900	89	50	79L/mn	2 x 50 mâle 2 x 50 femelle	●		Reprise d'étanchéité avec enduit	Livré avec bache périphérique	●	Grille réversible	●
VENISIO EXPERT	79	30720835	1100	89	50	79L/mn	2 x 50 mâle 2 x 50 femelle	●		Reprise d'étanchéité avec enduit	Livré avec bache périphérique	●	Grille réversible	●
VENISIO CANIVEAU	81	30720839	700	80	50	84L/mn	2 x 50 mâle 2 x 50 femelle	●		Étanchéité liquide	Livré avec bavette anti-fissurations	●	Grille	
VENISIO CANIVEAU	81	30720764	800	80	50	84L/mn	2 x 50 mâle 2 x 50 femelle	●		Étanchéité liquide	Livré avec bavette anti-fissurations	●	Grille	
VENISIO CANIVEAU	81	30720840	900	80	50	84L/mn	2 x 50 mâle 2 x 50 femelle	●		Étanchéité liquide	Livré avec bavette anti-fissurations	●	Grille	

## SIPHONS DE SOL

VENISIO SIPHON DE SOL	84	30720763	150 x 150	110 < 177	50	48 L/mn	40 femelle 50 femelle	●		Étanchéité avec bache	Livré avec bache	●	Grille	
VENISIO SIPHON DE SOL	84	30720836	150 x 150	143 < 210	50	35 L/mn	50 femelle 100 femelle 110 femelle		●	Étanchéité avec bache	Livré avec bache	●	Grille	
VENISIO SIPHON DE SOL	84	30720837	130 x 130	120 < 191	50	57 L/mn	40 femelle 50 femelle	●		Étanchéité avec bache	Livré avec bache	●	À carreler	
VENISIO SIPHON DE SOL	84	30720838	130 x 130	153 < 224	50	40 L/mn	50 femelle 100 femelle 110 femelle		●	Étanchéité avec bache	Livré avec bache	●	À carreler	
VENISIO SIPHON DE SOL	84	30718101	150 x 150	110 < 177	50	48 L/mn	40 femelle 50 femelle	●		Étanchéité avec bache	Livré avec bache	●	Nu	
VENISIO SIPHON DE SOL	84	30718102	150 x 150	143 < 210	50	35 L/mn	50 femelle 100 femelle 110 femelle		●	Étanchéité avec bache	Livré avec bache	●	Nu	

## BONDES DE SOL

BONDE DE SOL	86	SP6001B	100 x 100				40	●						
BONDE DE SOL	86	SP6002B	100 x 100				40	●						
BONDE DE SOL	86	SP6016	150 x 150				50	●						
BONDE DE SOL	86	SP6020G	200 x 200				80	●						
BONDE DE SOL	86	SP6025	250 x 250				100	●						
SIPHON DE SOL	86	30720889	100 x 100	80	30	24 L/mn	50 mâle	●					Grille	



# Découvrez le caniveau Venisio Slim



► Plus besoin de décaiser



Visionnez notre vidéo



CANIVEAU

VENISIO SLIM

Garantie  
**5**  
ansINNOVATION  
WIRQUIN

► *Toute la technologie de l'Expert avec le faible encombrement de la Slim.*

**AUCUNE  
REMONTÉE  
D'ODEURS**

**PRÉCONISATION :**

REPRISE D'ÉTANCHÉITÉ  
AVEC ENDUIT D'IMPERMÉABILISATION

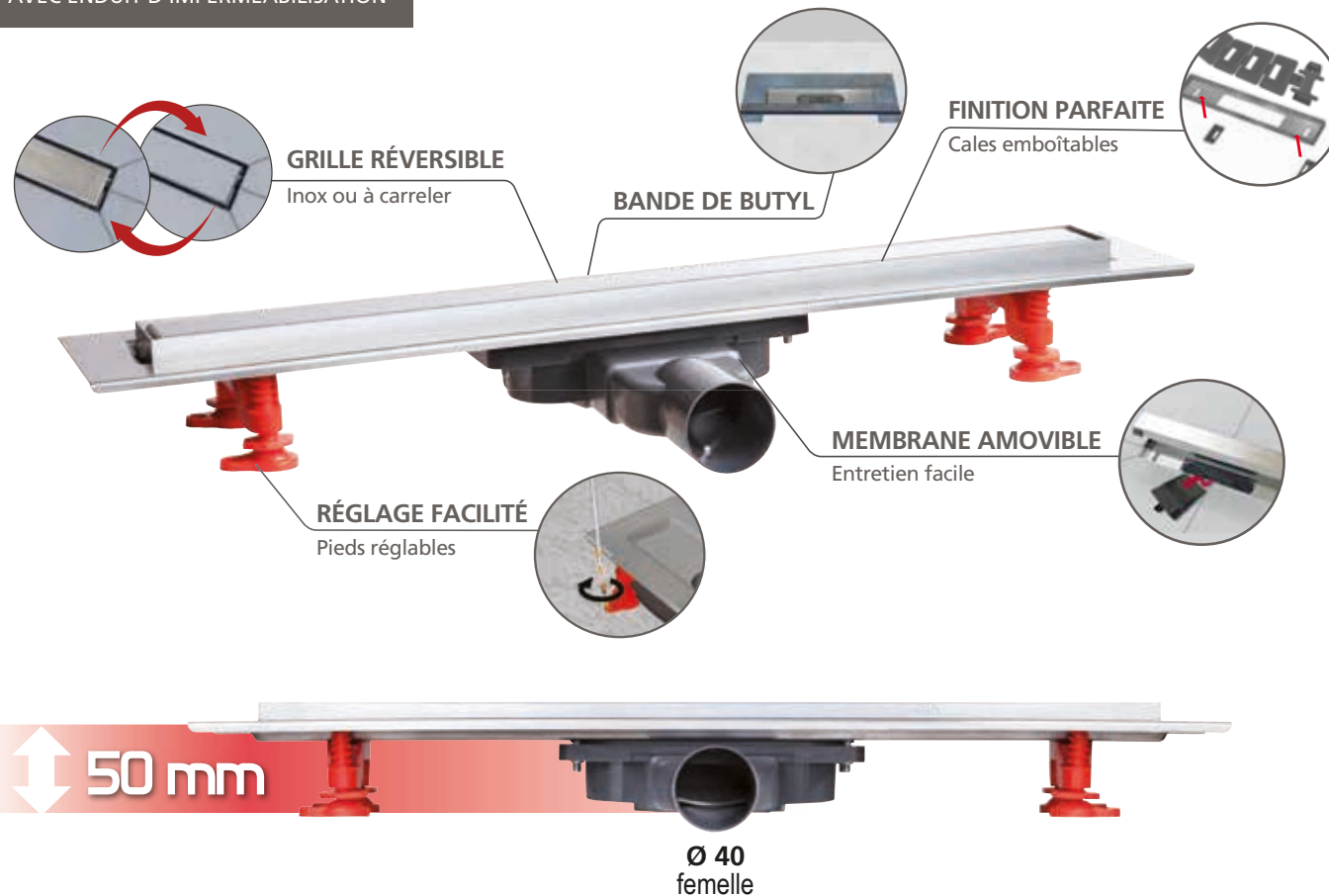
**TECHNOLOGIE :**

- Faible encombrement : ne nécessite pas de décaissement.
- Siphon à membrane :
  - Garanti 100% anti-odeurs : la membrane remplace la garde d'eau.
  - Entretien facile : la membrane est amovible, accessible par le dessus et équipée d'un filtre à cheveux.
  - Débit performant : 35L/mn.
- Pieds réglables et cales emboîtables.

**DESIGN & ESTHÉTIQUE :**

- Une finition haut de gamme avec platine et cadre en inox ainsi qu'une grille double finition : inox brossé ou à carrelar.

**SÉCURITÉ :**

- Livré avec bandes de Butyl pour étanchéité périphérique.

**Outil Merchandising****PRÉSENTOIR VENISIO SLIM**

RÉFÉRENCE	90721287
LARGEUR	35 cm
HAUTEUR	46 cm
PROFONDEUR	41 cm
MATIÈRE	métal/PMMA
COLISAGE	01

Présentoir livré sans caniveau.  
Commander un Venisio Slim  
300 mm réf 30721025.

CANIVEAU

Garantie  
**5**  
ANSINNOVATION  
WIRQUIN

VENISIO SLIM

► Plusieurs longueurs disponibles : 300, 500 et 700 mm.

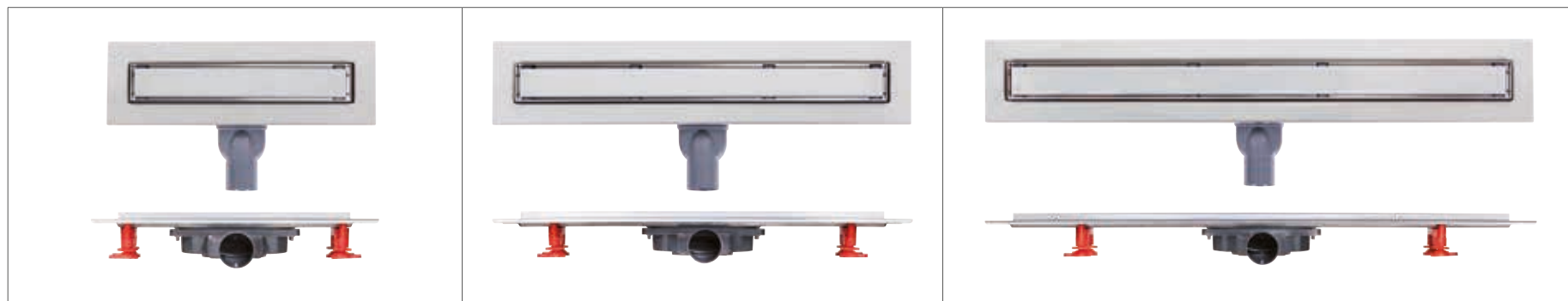

DÉSIGNATION	VENISIO SLIM, pack complet caniveau + grille réversible + bande de Butyl pour étanchéité périphérique		
LONGUEUR	300 mm	500 mm	700 mm
RÉFÉRENCE	30721025	30721028	30721031
CODE EAN13	3375537209507	3375537209538	3375537209569
PACKAGING	Boîte	Boîte	Boîte
MULTIPLE / COLISAGE	01/06	01/04	01/04
HAUTEUR	50 mm	50 mm	50 mm
GARDE D'EAU	Membrane silicone	Membrane silicone	Membrane silicone
DÉBIT L/MN sous 20 mm d'eau	35 L/mn	35 L/mn	35 L/mn
SORTIES	F40 mm à coller	F40 mm à coller	F40 mm à coller
GRILLE	Inox brossé / à carreler	Inox brossé / à carreler	Inox brossé / à carreler
TARIF PUBLIC HT	267,96 €	303,17 €	341,89 €

SCHÉMA CÔTÉ

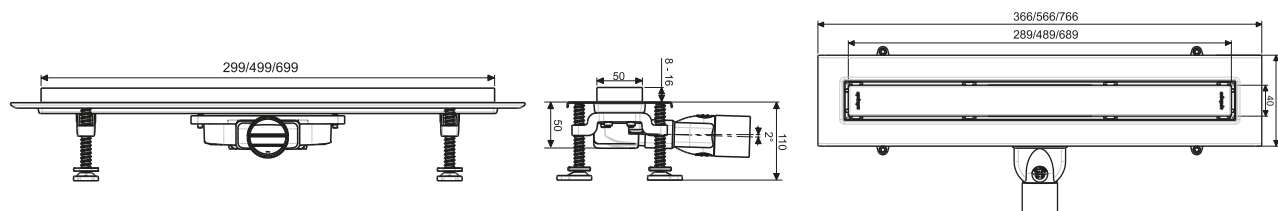

CANIVEAU

Garantie  
À  
VIE

VENISIO EXPERT

▶ Alliance parfaite entre technologie et design.

PRÉCONISATION :

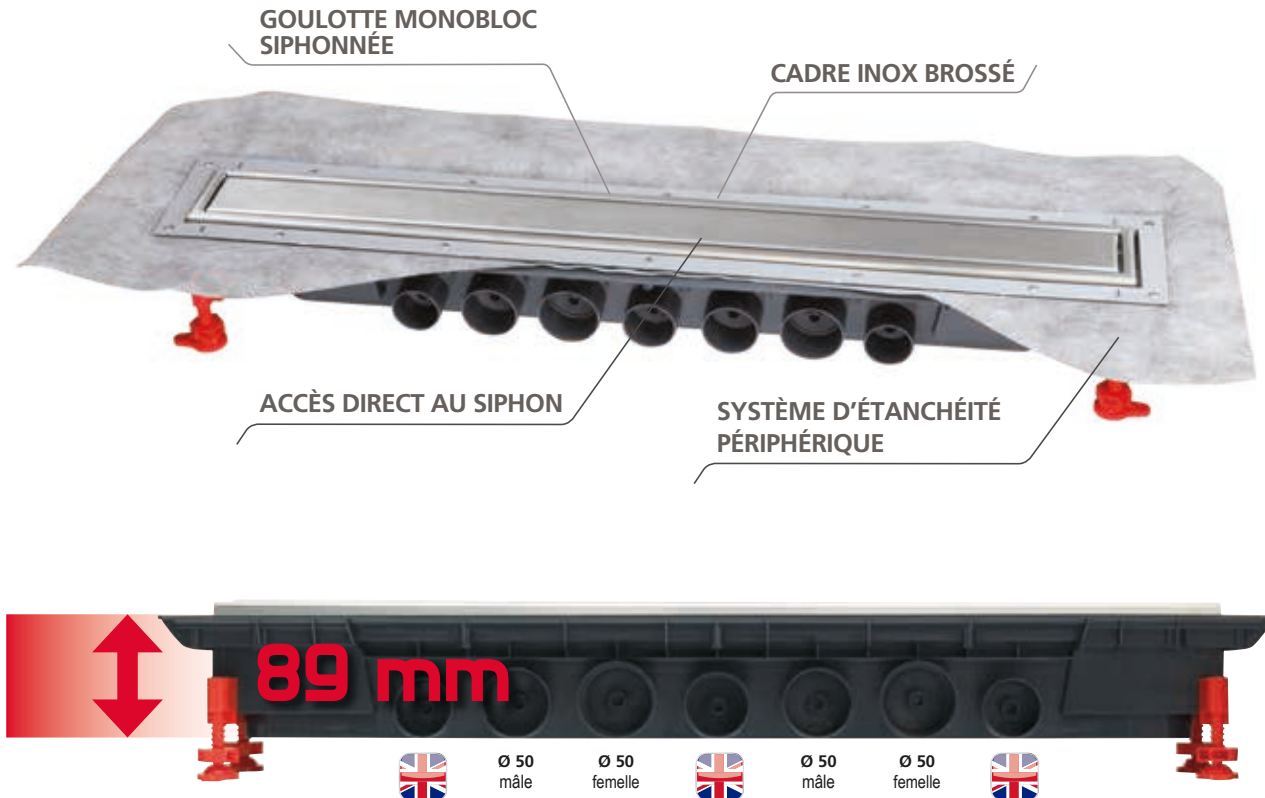
REPRISE D'ÉTANCHÉITÉ  
AVEC ENDUIT**TECHNOLOGIE :**

- ▶ Unique sur le marché, VENISIO EXPERT est le 1<sup>er</sup> caniveau de douche à utiliser une goulotte monobloc siphonnée.
- ▶ Plusieurs avantages à l'utilisation d'une goulotte monobloc :
  - faible encombrement (89 mm) : ne nécessite pas une importante profondeur de décaissement et facilite ainsi la pose d'une douche à l'italienne même en rénovation.
  - accès direct au siphon.
  - débit ultra-rapide.
- ▶ Ajustement en hauteur grâce aux pieds réglables.
- ▶ Cadre et grille réglables en hauteur pour rattraper les différences de niveau.

**DESIGN :**

- ▶ Cadre en inox brossé.
- ▶ Grille à filet d'eau réversible pour une installation design et épurée. 2 finitions possibles selon le sens d'installation de la grille :
  - pleine en inox brossé,
  - à carreler.
- ▶ Autres finitions disponibles.

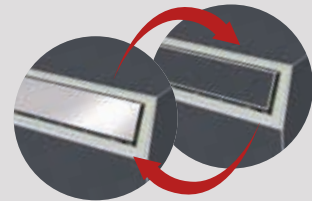
**SÉCURITÉ :**

- ▶ Système d'étanchéité périphérique intégré au produit.

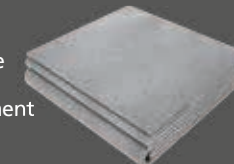
À compléter  
avec une natte  
d'étanchéité  
livrée séparément  
(p.85)

RÉFÉRENCE	30718244
LARGEUR	150 cm
LONGUEUR	180 cm
PACKAGING	Sac
COLISAGE	01/12

CANIVEAU

Garantie  
À  
VIE

VENISIO EXPERT

► Plusieurs longueurs disponibles : 700, 800, 900 et 1100 mm.



DÉSIGNATION

VENISIO EXPERT, pack complet caniveau siphonné + grille réversible

LONGUEUR	700 mm	800 mm	900 mm	1100 mm
RÉFÉRENCE	30720833	30720765	30720834	30720835
CODE EAN13	3375537207589	3375537206902	3375537207596	3375537207602
PACKAGING	Boîte	Boîte	Boîte	Boîte
MULTIPLE / COLISAGE	01/02	01/02	01/02	01/02
HAUTEUR	89 mm	89 mm	89 mm	89 mm
GARDE D'EAU	50 mm	50 mm	50 mm	50 mm
DÉBIT L/MN sous 20 mm d'eau	Jusqu'à 79 L/mn	Jusqu'à 79 L/mn	Jusqu'à 79 L/mn	Jusqu'à 79 L/mn
SORTIES	2 x 50 mâle 2 x 50 femelle	2 x 50 mâle 2 x 50 femelle	2 x 50 mâle 2 x 50 femelle	2 x 50 mâle 2 x 50 femelle
GRILLE	Inox brossé	Inox brossé	Inox brossé	Inox brossé
TARIF PUBLIC HT	341,89 €	369,07 €	396,23 €	455,66 €

SCHÉMA CÔTÉ

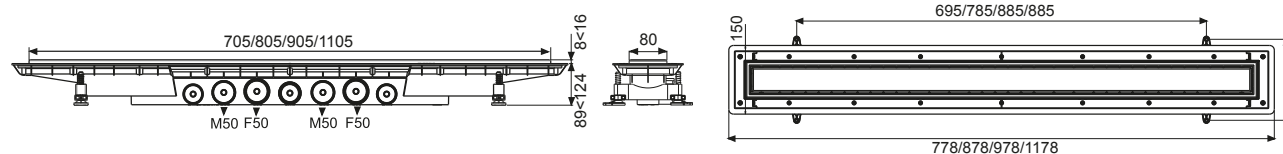

Pensez  
à la natte  
d'étanchéité  
livrée séparément  
(Réf. 30718244 p.85)



# Simplicité et efficacité :

## Le caniveau Venisio



Visionnez notre vidéo



CANIVEAU

VENISIO

Garantie  
**5**  
ans

► Plusieurs longueurs disponibles : 700, 800 et 900 mm.

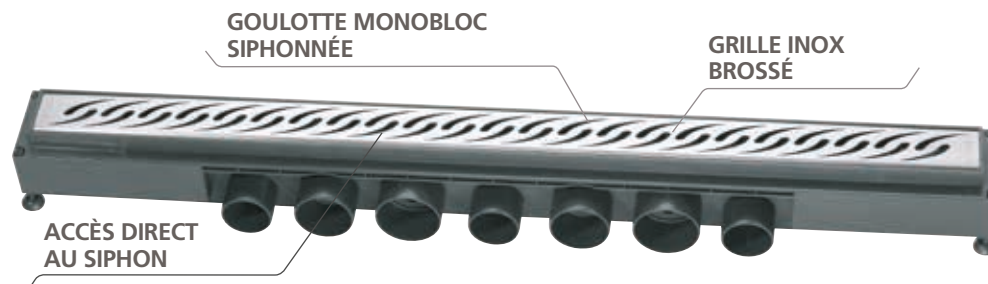
**PRÉCONISATION :**  
POUR ÉTANCHÉITÉ  
LIQUIDE

DÉSIGNATION	VENISIO, pack complet caniveau + grille		
RÉFÉRENCE	30720839	30720764	30720840
CODE EAN13	3375537207640	3375537206896	3375537207657
PACKAGING	Boîte	Boîte	Boîte
MULTIPLE / COLISAGE	01/04	01/04	01/04
LONGUEUR	700 mm	800 mm	900 mm
HAUTEUR	80 mm	80 mm	80 mm
GARDE D'EAU	50 mm	50 mm	50 mm
DÉBIT L/MN (sous 20 mm)	Jusqu'à 84 L/mn	Jusqu'à 84 L/mn	Jusqu'à 84 L/mn
SORTIES	2 x 50 mâle 2 x 50 femelle	2 x 50 mâle 2 x 50 femelle	2 x 50 mâle 2 x 50 femelle
GRILLE	Inox brossé	Inox brossé	Inox brossé
TARIF PUBLIC HT	251,81 €	279,80 €	307,79 €

SCHÉMA CÔTÉ

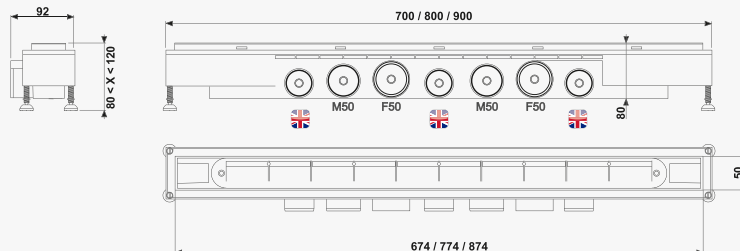
**TECHNOLOGIE :**

- Unique sur le marché, VENISIO est le 1<sup>er</sup> caniveau de douche à utiliser une goulotte monobloc siphonnée.
- Plusieurs avantages à l'utilisation d'une goulotte monobloc :
  - faible encombrement (80 mm) : ne nécessite pas une importante profondeur de décaissement et facilite ainsi la pose d'une douche à l'italienne même en rénovation.
  - accès direct au siphon.
  - débit ultra-rapide.
- Réglage en hauteur et mise à niveau par le dessous grâce aux pieds sur rotule.

**DESIGN :**

- Grille en inox brossé.

**SÉCURITÉ :**

- Livré avec une bavette anti-fissuration.



# L'incontournable

## siphon de sol Venisio



► Grilles INOX brossé.

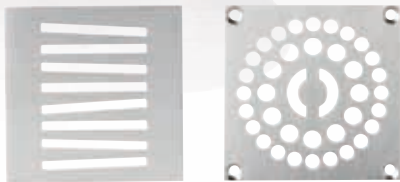

3 grilles disponibles dont 1 dans le pack complet.



Visionnez notre vidéo



## SIPHON DE SOL

Garantie  
**5**  
ans

## VENISIO

## PRÉCONISATION :

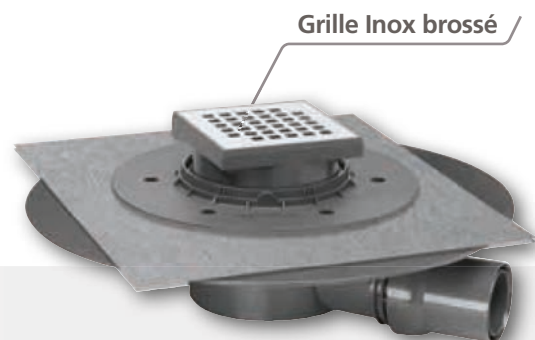
POUR ÉTANCHÉITÉ  
COMPLÈTE AVEC BÂCHESiphon  
sortie horizontaleSiphon  
sortie verticale

Grille Inox brossé

## 3 versions disponibles



Grille Inox brossé



Grille à carreler



Siphon nu



## TECHNOLOGIE :

- ▶ FACILE À POSER.
- ▶ RÉHAUSSE RÉGLABLE EN HAUTEUR :
  - de 33 à 100 mm pour la version grille inox,
  - de 43 à 114 mm pour la version grille à carreler.
- ▶ Entretien facile de l'installation grâce au siphon avec godet amovible.
- ▶ Une gamme complète pour répondre à chacun des besoins :
  - sorties multi-diamètres : horizontale F40/F50 ou verticale F50/F100/F110,
  - avec grille inox ou grille à carreler.
- ▶ Garde d'eau de 50 mm pour éviter les remontées d'odeurs.

## DESIGN :

- ▶ Grille en inox brossé ou grille à carreler.

## SÉCURITÉ :

- ▶ Pour une étanchéité optimale, les siphons de sol sont livrés avec une bâche d'étanchéité, 750 x 750 mm (livrée non collée).
- ▶ DÉBIT ULTRA-RAPIDE (jusqu'à 57L/mn).







## VENISIO SIPHONS DE SOL



DÉSIGNATION	<b>VENISIO, Pack complet Siphon sortie horizontale + grille inox</b>	<b>VENISIO, Pack complet Siphon sortie verticale + grille inox</b>	<b>VENISIO, Pack complet Siphon sortie horizontale + grille à carreler</b>	<b>VENISIO, Pack complet Siphon sortie verticale + grille à carreler</b>	<b>VENISIO, Siphon nu sortie horizontale</b>	<b>VENISIO, Siphon nu sortie verticale</b>
RÉFÉRENCE	30720763	30720836	30720837	30720838	30718101	30718102
CODE EAN13	3375537206889	3375537207619	3375537207626	3375537207633	3375537180608	3375537180615
PACKAGING	Boîte	Boîte	Boîte	Boîte	Boîte	Boîte
MULTIPLE / COLISAGE	01/04	01/04	01/04	01/04	01/04	01/04
HAUTEUR	110 < 177 mm	143 < 210 mm	120 < 191 mm	153 < 224 mm	110 < 177 mm	143 < 210 mm
GARDE D'EAU	50 mm	50 mm	50 mm	50 mm	50 mm	50 mm
DÉBIT L/MN (sous 20 mm)	48 L/mn	35 L/mn	57 L/mn	40 L/mn	48 L/mn	35 L/mn
SORTIES	F40 / F50	F50 / F100 / F110	F40 / F50	F50 / F100 / F110	F40 / F50	F50 / F100 / F110
GRILLE	Inox brossé 304 L	Inox brossé 304 L	À carreler	À carreler	Non fournie	Non fournie
ÉTANCHÉITÉ	Livré avec une bâche d'étanchéité non collée 750 x 750 mm		Livré avec une bâche d'étanchéité non collée 750 x 750 mm		Livré avec une bâche d'étanchéité non collée 750 x 750 mm	
TARIF PUBLIC HT	117,58 €	117,58 €	115,12 €	115,12 €	94,61 €	94,61 €
SCHÉMA CÔTÉ						

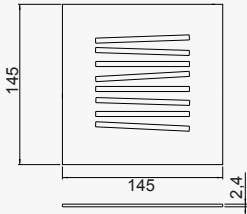
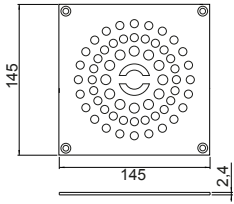

	GRILLES POUR SIPHON DE SOL		NATTE
			
	Garantie 2 Ans	Garantie 2 Ans	Garantie 2 Ans
DÉSIGNATION	Grille trait en inox brossé 304 L	Grille en inox brossé 304 L, verrouillable	Natte d'étanchéité 1500 x 1800 mm
RÉFÉRENCE	30718111	30718113	30718244
CODE EAN13	3375537180707	3375537180721	3375537182039
PACKAGING	Boîte	Boîte	Sac
MULTIPLE / COLISAGE	01/25	01/25	01/12
GARDE D'EAU	-	-	-
DÉBIT	-	-	-
GRILLE	-	-	-
TARIF PUBLIC HT	19,38 €	19,38 €	46,41 €
SCHÉMA CÔTÉ			

## Outil Merchandising









1 FRONTON  
Dimensions : 400 x 1000 mm

2 KAKÉMONOS  
Dimensions : 150 x 1000 mm

## CONCEPT DOUCHE À L'ITALIENNE

LOT DE 1 FRONTON ET 2 KAKEMONOS	90722269
BROCHE EXTENSIBLE	99990038
LOTS DE 2 PORTES-FRONTONS	90722258

## BONDES DE SOL

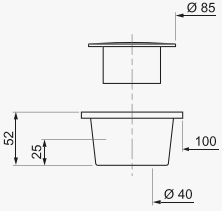
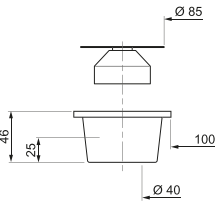
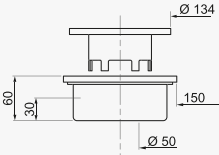
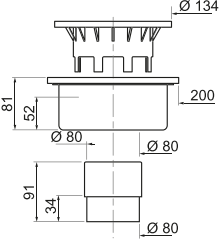
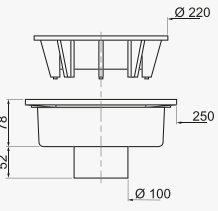
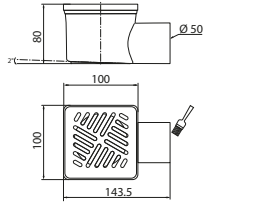
						
	Garantie <b>2</b> ANS	Garantie <b>2</b> ANS	Garantie <b>2</b> ANS	Garantie <b>2</b> ANS	Garantie <b>2</b> ANS	Garantie <b>5</b> ANS
DÉSIGNATION	BONDE DE SOL 10 x 10 cm corps chromé, grille grise	BONDE DE SOL 10 x 10 cm corps gris, grille inox	BONDE DE SOL 15 x 15 cm métallisée	BONDE DE SOL 20 x 20 cm grise	BONDE DE SOL 25 x 25 cm blanche	BONDE DE SOL 10 x 10 cm Ø50 inox
RÉFÉRENCE	SP6001B	SP6002B	SP6016	SP6020G	SP6025	30720889
CODE EAN13	3375530116017	3375536021100	3375530116611	3375530271884	3375530117113	3375537208142
PACKAGING	Boîte	Boîte	Vrac	Vrac	Vrac	Sac
MULTIPLE / COLISAGE	01/76	01/76	01/48	01/22	01/12	01/12
SORTIES	Ø 40	Ø 40	Ø 50	Ø 80	Ø 100	30 mm
TARIF PUBLIC HT	22,97 €	13,70 €	21,79 €	24,64 €	38,97 €	12,43 €
SCHÉMA CÔTÉ						

# CONCEPT VIDAGES

Un concept complet  
CLÉ EN MAIN



BAIGNOIRE

DOUCHE

LAVABO

ÉVIER



Visionnez  
notre vidéo de  
présentation

# Concept merchandising

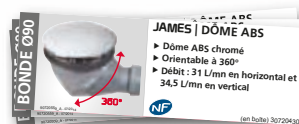
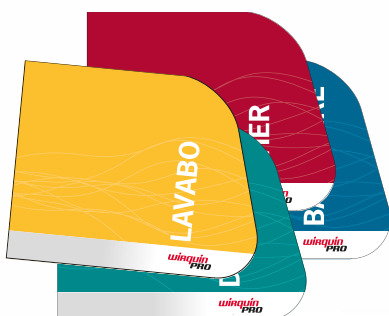

Notre gamme Vidages se compose d'une offre produits correspondant aux besoins actuels du marché. Seuls les produits à forte rotation y sont présents.

Une implantation merchandising, accompagnée de packagings adaptés, permettent de clarifier l'offre produits : évier, lavabo, douche et baignoire.

FRONTONS

JOUES  
RÉGLETTES

ILV

ÉTIQUETTES  
BANDES DE RIVES

KIT CONCEPT VIDAGES	90720558
JEU D'ÉTIQUETTES	90720559
JEU D'ÉTIQUETTES DES INCONTOURNABLES	90720734
JEU RÉGLETTES	90720995

# LA NORME NF POUR LES RECEVEURS DE DOUCHE PRINCIPAUX CRITÈRES



## DIMENSIONS DES RECEVEURS DE DOUCHE TOUS MATÉRIAUX (EN MM)

### ▶ AVEC ORIFICE DE VIDAGE Ø 90 MM.

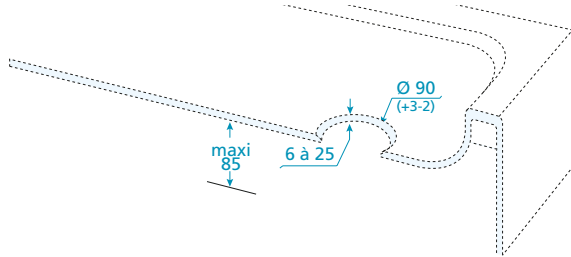

### ▶ AVEC ORIFICE DE VIDAGE Ø 60 MM.

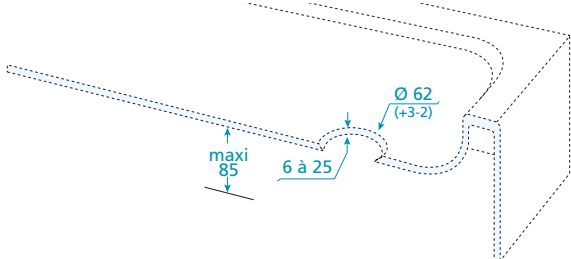

### ▶ AVEC ORIFICE DE VIDAGE Ø 50 MM.

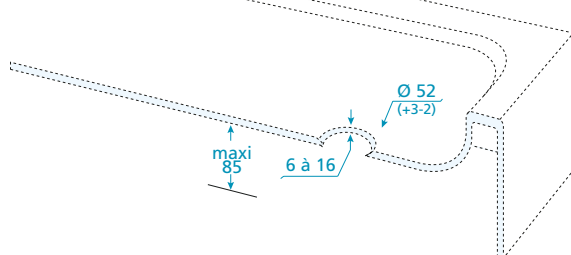

## ALIMENTATION : 12 L/MN

### ▶ DÉBIT D'UNE BONDE DE RECEVEUR AVEC ORIFICE DE VIDAGE Ø 90 MM.



### ▶ DÉBIT D'UNE BONDE DE RECEVEUR AVEC ORIFICE DE VIDAGE Ø 60 MM.



### ▶ DÉBIT D'UNE BONDE DE RECEVEUR AVEC ORIFICE DE VIDAGE Ø 50 MM.



## LEXIQUE





## DOUCHE Ø 90

	PAGE	RÉFÉRENCE	ENCOMBREMENT SOUS RECEVEUR en mm	GARDE D'EAU en mm	DÉBIT en L/mn	SORTIE		GRILLE	DÔME	
						Horizontale	Verticale			
<b>SLIM DOUCHE</b>	93	30719686	40 - 58	Membrane anti-odeurs	33,6	•			• (ABS)	
<b>SLIM DOUCHE DÔME MÉTAL</b>	93	30720269	40 - 58	Membrane anti-odeurs	28	•			• (métal)	
<b>SLIM DOUCHE EXPERT</b>	93	30720270	40 - 58	Membrane anti-odeurs	27	•		• (inox)		
<b>TWISTO</b>	94	30720467 30720468	90	50	32	•			• (ABS)	•
<b>TWISTO SQUARE</b>	94	30720469	90	50	32	•		• (inox)		
<b>TWISTO DÔME</b>	94	30720470	90	50	32	•			• (métal)	•
<b>JAMES DÔME ABS</b>	95	30720466 30720430	83 en montage horizontal 123 en montage vertical	50	27 à l'horizontal 34,5 à la verticale	•	•		• (ABS)	•
<b>JAMES</b>	95	30720465 30720464	83 en montage horizontal 123 en montage vertical	50	27 à l'horizontal 34,5 à la verticale	•	•	• (ABS)		•
<b>JAMES DÔME MÉTAL</b>	95	30720886	83 en montage horizontal 123 en montage vertical	50	27 à l'horizontal 34,5 à la verticale	•	•		• (métal)	•
<b>TOURBILLON VERTICALE DÔME</b>	96	30722131	100	50	27		•		• (ABS)	•
<b>TOURBILLON DÔME MÉTAL</b>	96	30720887	78	50	28,2	•			• (métal)	•
<b>TOURBILLON DÔME ABS</b>	96	30720406	78	50	29	•			• (ABS)	•
<b>TOURBILLON VERTICALE</b>	96	30721058	100	50	31,2		•	• (inox)		•
<b>TOURBILLON GRILLE INOX</b>	96	30720888	78	50	28,8	•		• (inox)		•

## DOUCHE Ø 60

<b>JAMES</b>	97	30720495	83 en montage horizontal 123 en montage vertical	50	51 à l'horizontal 83 à la verticale	•	•	• (ABS)		•
<b>TOURBILLON</b>	97	30720540	71	50	30	•		• (ABS)		•
<b>BONDE DE DOUCHE</b>	97	30720400	71	25	24	•		• (inox)		
<b>BONDE DE DOUCHE</b>	97	30720432	96	25	20		•	• (inox)		
<b>BONDE DE DOUCHE LAITON</b>	97	30720463	71	10	24	•		• (inox)		

## DOUCHE Ø 50

<b>JAMES</b>	97	30720496	83 en montage horizontal 123 en montage vertical	50	51 à l'horizontal 83 à la verticale	•	•	• (ABS)		•
--------------	----	----------	---	----	--	---	---	---------	--	---

# Découvrez

## la gamme SLIM



↕ 40 mm

Les Bondes de Douche  
**EXTRA-PLATES**



► Plus besoin de décaisser.



Visionnez notre vidéo

DOUCHE Ø 90

**SLIM DOUCHE**

Garantie  
**5**  
ANS

INNOVATION  
WIRQUIN



SIPHON SEC  
MEMBRANE

► La bonde de douche la plus plate du marché !

- Anti-désiphonnage.
- Garanti anti-odeurs : la membrane remplace la garde d'eau.
- Entretien facile : la membrane est amovible, accessible par le dessus et équipée d'un filtre à cheveux.
- Un débit plus élevé que la norme.

**3 FINITIONS DESIGN**

Dôme métal  
Dôme abs chromé  
Grille plate inox brossé

**UNIVERSELLE**

2 types de sorties possibles :  
- Ø 40 (intérieur) avec l'écrou  
- Ø 43 - 1"1/2 (extérieur) sans l'écrou

**PERFORMANTE**

Des débits supérieurs aux critères normatifs qui sont de 24L/mn sous 15 mm d'eau

**40 mm**

Vue en coupe

**ADAPTATEUR**

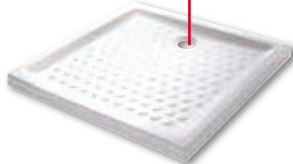

**SLIM DOUCHE :  
POUR TOUS TYPES DE RECEVEURS Ø 90**

Pour les receveurs en grès ou à perforation conique, un adaptateur spécifique est fourni dans le pack de la **SLIM DOUCHE DÔME ABS**.

**SIPHON À MEMBRANE**

Accessible par le dessus



**CSTB**  
le futur en construction

Produit testé  
et approuvé  
par le CSTB.

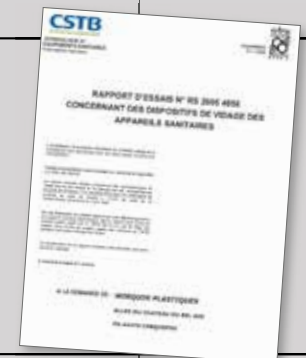

**Outils Merchandising**



**BOX SLIM**

RÉFÉRENCE	30720078
LARGEUR	60 cm
HAUTEUR sans ILV	1m30
HAUTEUR avec ILV	1m80
PROFONDEUR	40 cm

Box de 36 Slim douche,  
livré chargé sur 1/4 de palette avec coiffe





**PRÉSENTOIR SLIM**

RÉFÉRENCE	90720359
LARGEUR	25 cm
HAUTEUR	22 cm
PROFONDEUR	14 cm

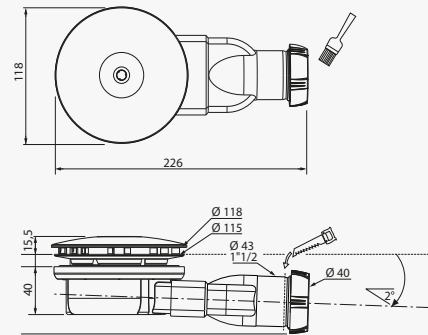
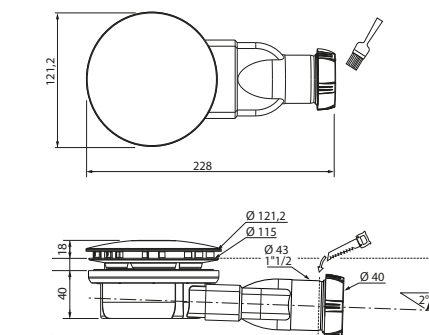
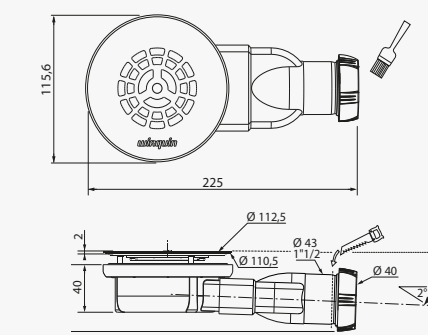

## BONDES DE DOUCHE SLIM Ø 90

			
DÉSIGNATION	<b>SLIM DOUCHE*</b>	<b>SLIM DÔME MÉTAL</b>	<b>SLIM EXPERT</b>
RÉFÉRENCE	30719686	30720269	30720270
CODE EAN13	3375537196135	3375537201938	3375537201945
PACKAGING	Boîte	Boîte	Boîte
MULTIPLE / COLISAGE	01/24	01/24	01/24
HAUTEUR	40 mm	40 mm	40 mm
DÉBIT L/MN (sous 15 mm d'eau)	33,6 L/mn	28 L/mn	27 L/mn
GRILLE / DÔME	ABS chromé	Dôme métal	Grille inox
TARIF PUBLIC HT	45,00 €	47,50 €	49,50 €
SCHÉMA CÔTÉ			

\*livré avec adaptateur pour receveurs en grés ou à perforation conique.

BONDES DE DOUCHE TWISTO Ø 90



DÉSIGNATION	TWISTO		TWISTO SQUARE	TWISTO DÔME
RÉFÉRENCE	30720467	30720468	30720469	30720470
CODE EAN13	3375537203901	3375537203918	3375537203925	3375537203932
PACKAGING	Sac charté	Boîte chartée	Boîte chartée	Boîte chartée
MULTIPLE / COLISAGE	01/06	01/18	01/18	01/18
HAUTEUR	90 mm	90 mm	90 mm	90 mm
GARDE D'EAU	50 mm	50 mm	50 mm	50 mm
DÉBIT L/MN (sous 15 mm d'eau)	32 L/mn	32 L/mn	32 L/mn	32 L/mn
GRILLE / DÔME	Dôme en ABS chromé	Dôme en ABS chromé	Grille en inox brossé	Dôme en métal chromé
TARIF PUBLIC HT	22,11 €	24,56 €	30,96 €	33,02 €

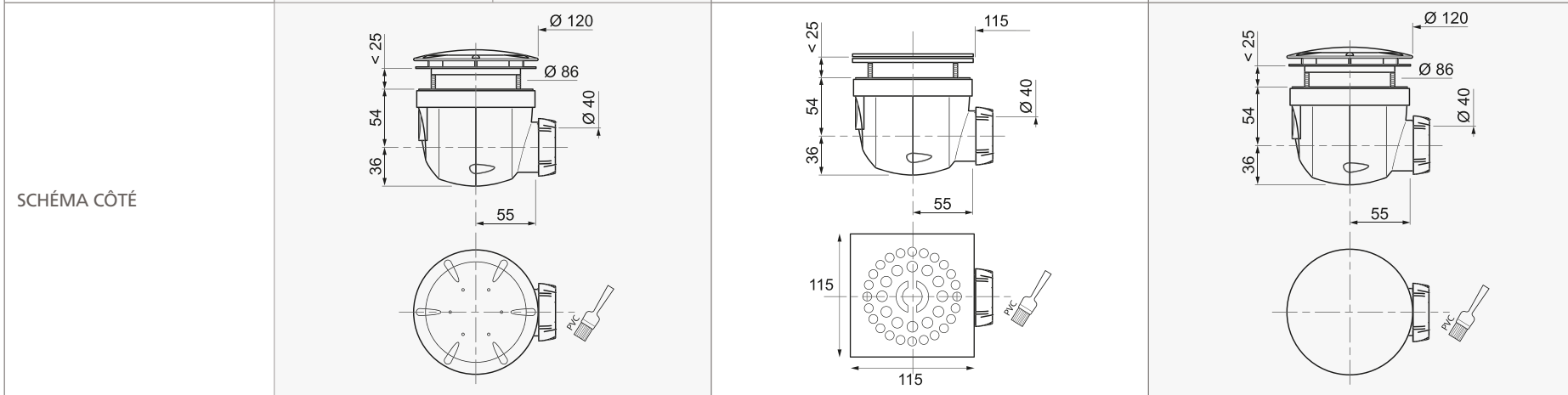



## BONDES DE DOUCHE JAMES Ø 90















DÉSIGNATION	JAMES		JAMES DÔME ABS		JAMES DÔME MÉTAL
RÉFÉRENCE	30720465	30720464	30720466	30720430	30720886
CODE EAN13	3375537203888	3375537203871	3375537203895	3375537203550	3375537208111
PACKAGING	Sac charté	Boîte chartée	Sac charté	Boîte imprimée	Boîte chartée
MULTIPLE / COLISAGE	01/40	01/18	01/06	01/18	01/18
HAUTEUR	83 mm en horizontal 123 mm en vertical	83 mm en horizontal 123 mm en vertical	83 mm en horizontal 123 mm en vertical	83 mm en horizontal 123 mm en vertical	83 mm en horizontal 123 mm en vertical
GARDE D'EAU	50 mm	50 mm	50 mm	50 mm	50 mm
DÉBIT L/MN (sous 15 mm d'eau)	27 L/mn en horizontal 34,5 L/mn en vertical	27 L/mn en horizontal 34,5 L/mn en vertical	27 L/mn en horizontal 34,5 L/mn en vertical	27 L/mn en horizontal 34,5 L/mn en vertical	27 L/mn en horizontal 34,5 L/mn en vertical
GRILLE / DÔME	Grille en ABS chromé	Grille en ABS chromé	Dôme en ABS chromé	Dôme en ABS chromé	Dôme en métal
TARIF PUBLIC HT	18,90 €	21,00 €	23,15 €	25,71 €	34,33 €
SCHÉMA CÔTÉ					

BONDES DE DOUCHE TOURBILLON Ø 90

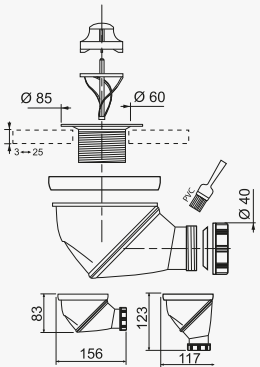
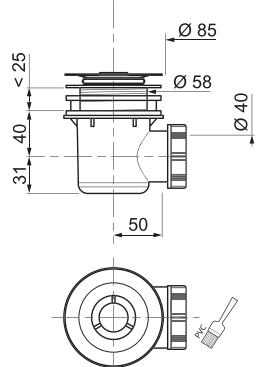
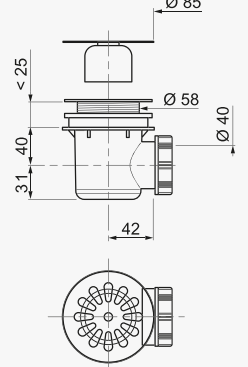
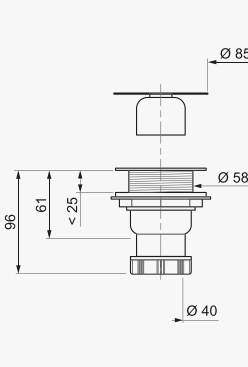
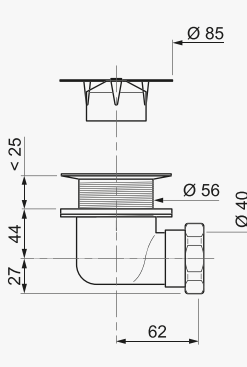
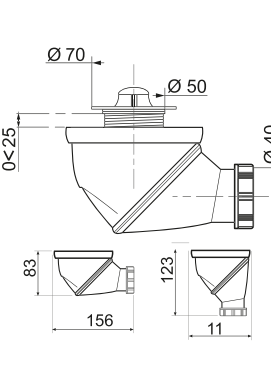

DÉSIGNATION	TOURBILLON VERTICALE DÔME ABS	TOURBILLON VERTICALE GRILLE INOX	TOURBILLON GRILLE INOX	TOURBILLON DÔME ABS	TOURBILLON DÔME MÉTAL
RÉFÉRENCE	30722131	30721058	30720888	30720406	30720887
CODE EAN13	3375537220540	3375537209835	3375537208135	3375537203321	3375537208128
PACKAGING	Boîte cartonnée	Boîte cartonnée	Boîte imprimée	Boîte imprimée	Boîte cartonnée
MULTIPLE / COLISAGE	01/18	01/18	01/18	01/18	01/18
HAUTEUR	100 mm	100 mm	78 mm	78 mm	78 mm
DÉBIT L/MN (sous 15 mm d'eau)	50 mm	50 mm	50 mm	50 mm	50 mm
DÉBIT L/MN	-	31,2 L/mn	28,8 L/mn	27 L/mn	27 L/mn
GRILLE / DÔME	Dôme en ABS chromé	Grille plate en inox brossé	Grille plate en inox brossé	Dôme en ABS chromé	Dôme en métal
TARIF PUBLIC HT	22,07 €	20,31 €	20,31 €	22,07 €	30,17 €
SCHÉMA CÔTÉ					

	JAMES Ø 60	TOURBILLON Ø 60	BONDES DE DOUCHE Ø 60			JAMES Ø 50
						
						
DÉSIGNATION	<b>JAMES</b> sortie orientable	<b>TOURBILLON</b> sortie horizontale	<b>Bonde</b> sortie horizontale	<b>Bonde</b> sortie verticale	<b>Bonde laiton</b> sortie horizontale	<b>JAMES</b> sortie orientable
RÉFÉRENCE	30720495	30720540	30720400	30720432	30720463	30720496
CODE EAN13	3375537204182	3375537204632	3375537203253	3375537203574	3375537203864	3375537204199
PACKAGING	Sac charté	Sac charté	Sac imprimé	Sac charté	Boîte	Sac charté
MULTIPLE / COLISAGE	01/25	01/50	01/20	01/07	01/22	01/25
HAUTEUR	83 mm en montage horizontal 123 mm en montage vertical	71 mm	71 mm	96 mm	71 mm	83 mm en montage horizontal 123 mm en montage vertical
GARDE D'EAU	50 mm	50 mm	25 mm	25 mm	10 mm	50 mm
DÉBIT L/MN (sous 120 mm d'eau)	51 L/mn en position horizontale 83 L/mn en position verticale	30 L/mn	24 L/mn	20 L/mn	24 L/mn	51 L/mn en position horizontale 83 L/mn en position verticale
GRILLE / DÔME	Grille en ABS chromé	Grille en ABS chromé	Grille en inox chromé	Grille en inox chromé	Grille en inox chromé	Grille en ABS chromé
TARIF PUBLIC HT	17,95 €	7,28 €	7,21 €	6,42 €	32,14 €	17,05 €
SCHÉMA CÔTÉ						

ACCESSOIRES

Garantie  
**5**  
ANS

**PIEDS  
POUR RECEVEUR  
DE DOUCHE**

Désignation	Référence	Gencod	Packaging	Multiple/ Colisage	Hauteur	Tarif
LOT DE 4 PIEDS DE RECEVEUR	30720536	3375537204595	Sac imprimé	01/10	De 58 à 172 mm avec la rallonge	26,53 €
LOT DE 6 PIEDS DE RECEVEUR	30720239	3375537201631	Sac	01/08	De 58 à 172 mm avec la rallonge	41,51 €

- ▶ Témoin de réglage par graduation.
- ▶ Stabilité garantie : 4 encoches de fixation au sol.
- ▶ Écrou de réglage ergonomique.
- ▶ Patin anti-dérapant.



Réglable en hauteur  
de 58 à 172 mm

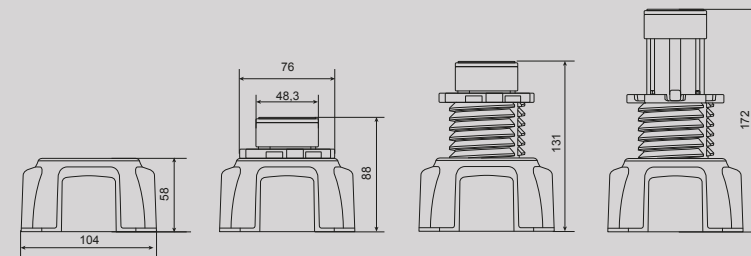
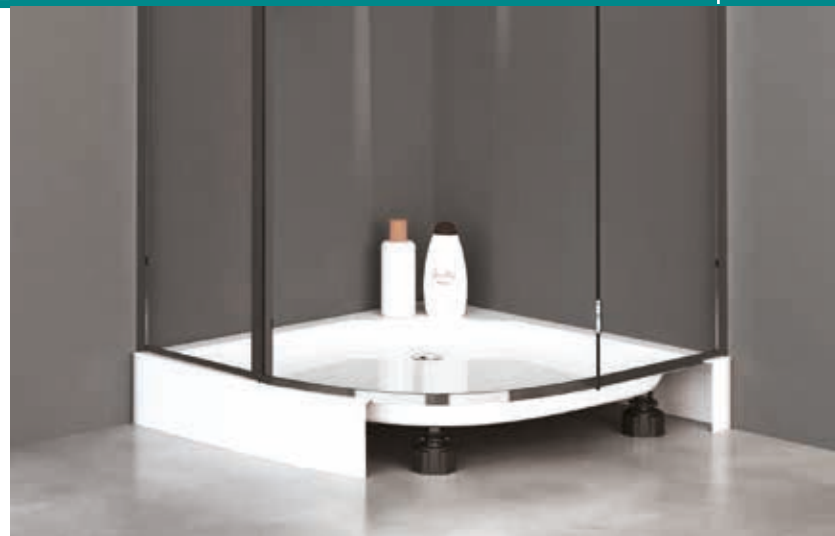

▶ **PASSAGE AISÉ D'UN OUTIL** pour ajuster le réglage.

▶ **ASTUCE** : en retirant la rallonge, possibilité d'obtenir un encombrement minimum de 58 mm.

# LA NORME NF POUR LES BAIGNOIRES PRINCIPAUX CRITÈRES



## DIMENSIONS DES BAIGNOIRES EN ACIER, FONTE ET ACRYLIQUE (EN MM)

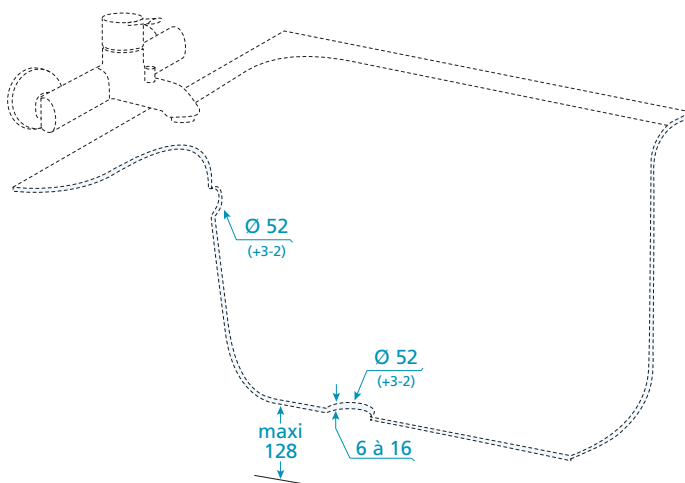

### ALIMENTATION : 20 L/MN

#### DÉBIT DU VIDAGE

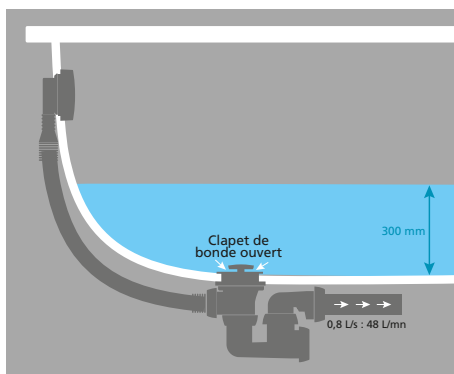

#### DÉBIT DU TROP-PLEIN

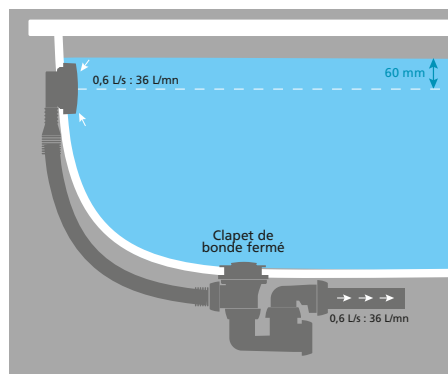

## LEXIQUE



### OPTIONS



▶ À câble



▶ À pression Quick-Clac



▶ À bouchon





VIDAGE À CÂBLE



► Vidage de baignoire offrant résistance, performance et technicité



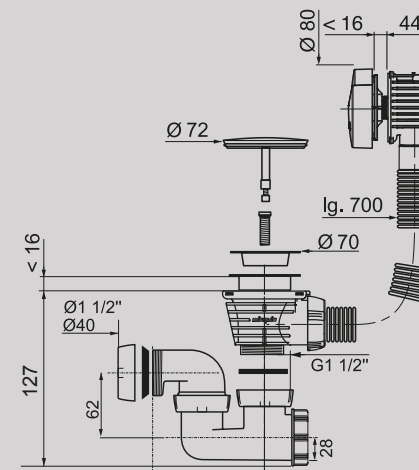

- Clapet recouvrant incoincable.
- Câble intégré au tube de trop-plein pour éviter toute gêne lors du montage sur une baignoire.
- Siphon orientable.
- Bouchon de dégorgeur pour un nettoyage aisé.

Disponible en 2 finitions :  
- ABS CHROMÉ  
- MÉTAL





LONGUEUR TROP-PLEIN	700 ou 1000 mm
ENCOMBREMENT SOUS BAIGNOIRE	127 mm
GARDE D'EAU	50 mm
DÉBIT L/MN (sous 300 mm d'eau)	55 L/mn
VOLANT	ABS chromé ou métal
CLAPET	Recouvrant ABS ou métal

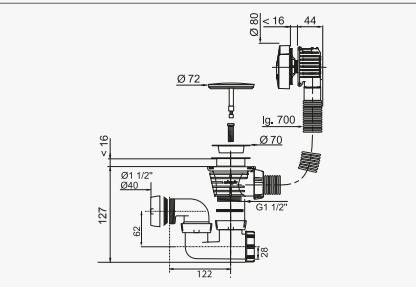
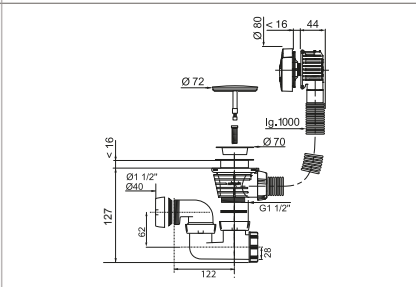
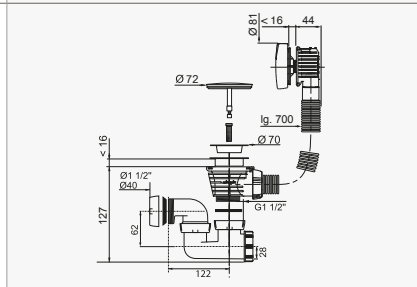
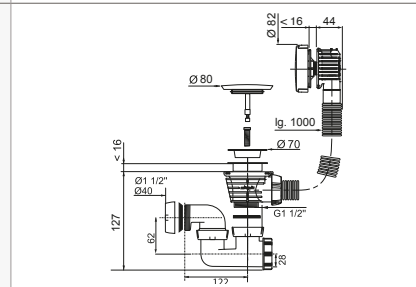

VIDAGES À CÂBLE				
FINITION ABS		FINITION MÉTAL		
	 <p>Livré avec clef de serrage</p> <p>existe aussi p 168</p> <p>SELECTION LIBRE SERVICE</p> <p>NF Spécial CHANTIER</p> <p>Garantie 5 Ans</p>	 <p>Livré avec clef de serrage</p> <p>NF Spécial VIDAGE CENTRAL</p> <p>Garantie 5 Ans</p>	 <p>NF</p> <p>Garantie 5 Ans</p>	 <p>NF Spécial VIDAGE CENTRAL</p> <p>Garantie 5 Ans</p>
DÉSIGNATION	Vidage avec siphon orientable trop-plein L700 mm	Vidage avec siphon orientable trop-plein L1000 mm	Vidage avec siphon orientable trop-plein L700 mm	Vidage avec siphon orientable trop-plein L1000 mm
RÉFÉRENCE	30720356	30720363	30720357	30720380
CODE EAN13	3375537202812	3375537202881	3375537202829	3375537203055
PACKAGING	Sac imprimé	Sac charté	Boîte	Sac charté
MULTIPLE / COLISAGE	01/15	01/10	01/12	01/10
LONGUEUR TROP-PLEIN	700 mm	1000 mm	700 mm	1000 mm
ENCOMBREMENT SOUS BAIGNOIRE	127 mm	127 mm	127 mm	127 mm
GARDE D'EAU	50 mm	50 mm	50 mm	50 mm
DÉBIT L/MN (sous 300 mm d'eau)	55 L/mn	55 L/mn	55 L/mn	55 L/mn
VOLANT	ABS chromé	ABS chromé	Métal	Métal
CLAPET	Recouvrant ABS	Recouvrant ABS	Recouvrant métal	Recouvrant métal
TARIF PUBLIC HT	28,89 €	34,34 €	53,56 €	59,02 €
SCHÉMA CÔTÉ				

## VIDAGES QUICK-CLAC

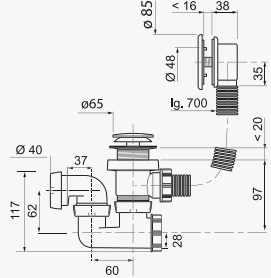
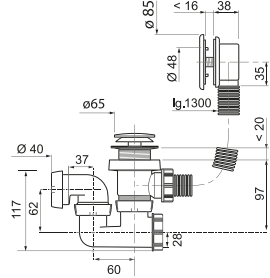
		
DÉSIGNATION	Vidage avec siphon orientable Trop-plein L700 mm	Vidage avec siphon orientable Spécial baignoire vidage central Trop-plein L1300 mm
RÉFÉRENCE	30720453	30720493
CODE EAN13	3375537203765	3375537204168
PACKAGING	Boîte cartonnée	Boîte cartonnée
MULTIPLE / COLISAGE	01/12	01/12
LONGUEUR TROP-PLEIN	700 mm	1300 mm
ENCOMBREMENT SOUS BAIGNOIRE	125 mm	125 mm
GARDE D'EAU	50 mm	50 mm
DÉBIT L/MN (sous 300 mm d'eau)	60 L/mn	60 L/mn
CACHE TROP-PLEIN	ABS chromé	ABS chromé
CLAPET	Recouvrant Inox chromé	Recouvrant Inox chromé
TARIF PUBLIC HT	28,23 €	43,29 €
SCHÉMA CÔTÉ		

VIDAGE À CHÂINETTE



DÉSIGNATION	Vidage avec siphon orientable
RÉFÉRENCE	30720399
CODE EAN13	3375537203246
PACKAGING	Sac imprimé
MULTIPLE / COLISAGE	01/24
LONGUEUR Trop-plein	500 mm
ENCOMBREMENT SOUS BAIGNOIRE	119 mm
GARDE D'EAU	50 mm
DÉBIT L/MN	47 L/mn
BOUCHON	Ø 47 mm Longueur chaînette = 450 mm
TARIF PUBLIC HT	10,61 €

SCHÉMA CÔTÉ

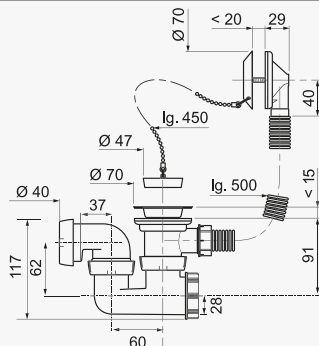

SIPHONS PLASTIQUE



Siphon à sortie orientable	Siphon «V», gain de place
30720448	30720444
3375537203710	3375537203697
Sac charté	Sac charté
01/10	01/35
-	-
117 mm	83 mm
50 mm	19 mm
57 L/mn	62 L/mn
-	-
4,83 €	3,67 €

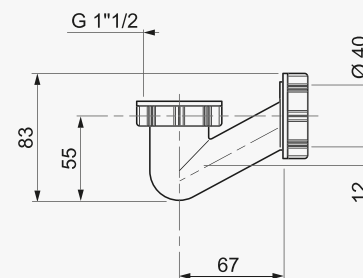
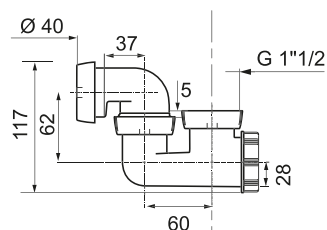



# LA NORME NF POUR LES ÉVIERS PRINCIPAUX CRITÈRES



## DIMENSIONS DES ÉVIERS TOUS MATÉRIAUX (EN MM)

► AVEC ORIFICE DE VIDAGE Ø 90 MM.

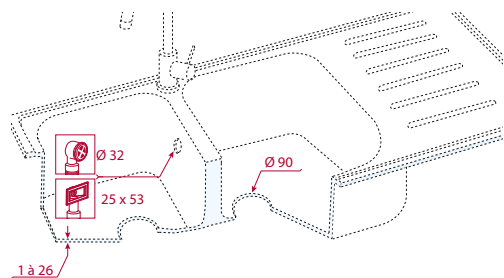

Ø 90 SIMPLE PAROI : inox, synthèse, céramique.

► AVEC ORIFICE DE VIDAGE Ø 50 MM.

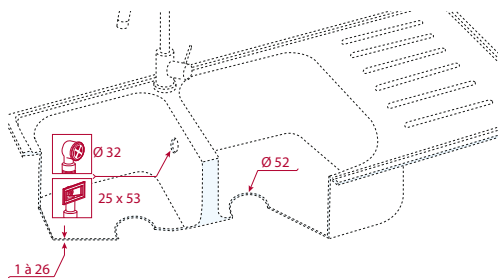

Ø 50 SIMPLE PAROI : inox.

► AVEC ORIFICE DE VIDAGE Ø 60 MM.

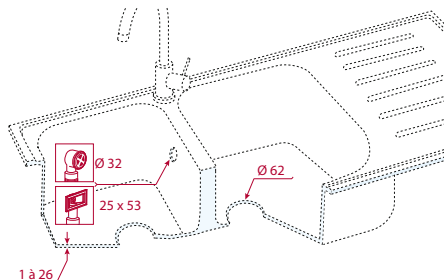

Ø 60 SIMPLE PAROI : synthèse, céramique.

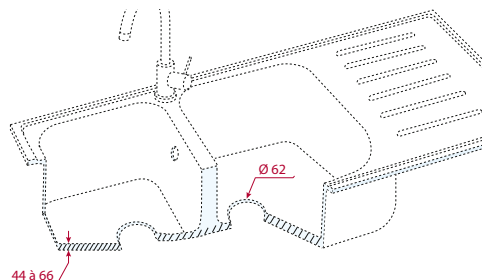

Ø 60 DOUBLE PAROI : synthèse, céramique.

## ALIMENTATION : 12 L/MN

### DÉBIT DU VIDAGE

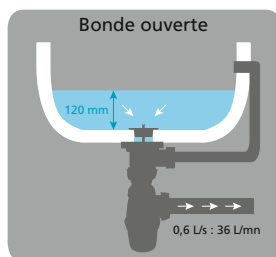

### DÉBIT DU TROP-PLEIN

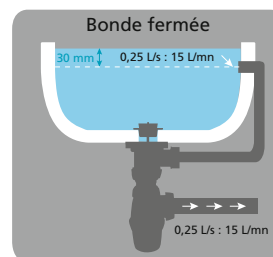

## LEXIQUE

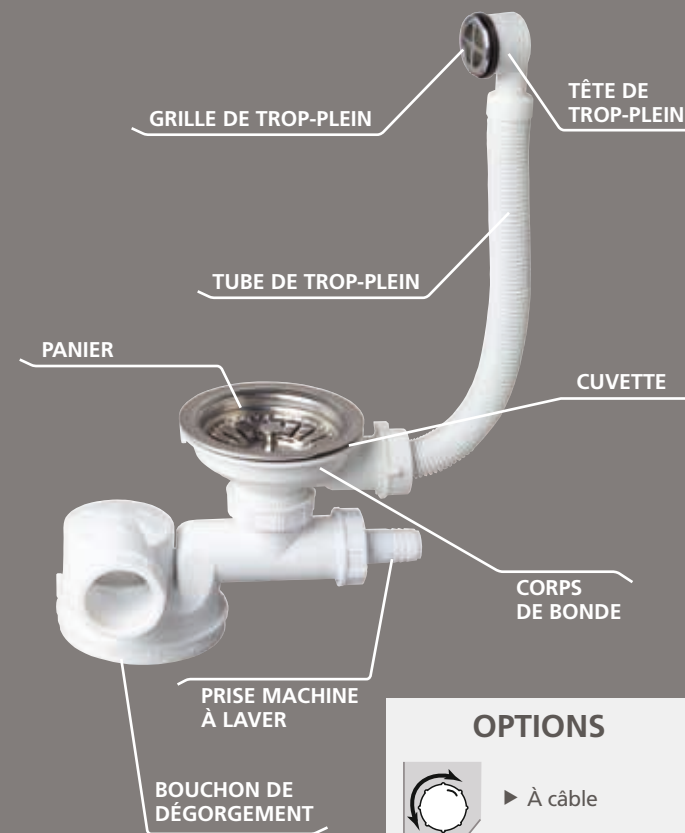

### OPTIONS







-  ► À câble
-  ► À panier
-  ► À pression Quick-Clac
-  ► À bouchon

## GAMME ÉVIERS Ø 90 ET Ø 60

	PAGE	RÉFÉRENCE	BONDE					TROP PLEIN		SIPHON		ENCOMBREMENT SOUS ÉVIER EN MM	ENTRAXE EN MM	
			BOUCHON	LONGUEUR CHAÎNETTE EN MM	PANIER	QUICK CLAC	PLATEAU	ROND	RECTANGULAIRE	DÉBIT L/mn	PRISE M.A.L			
BONDE Ø 90	107	30720426			•									•
	107	30720442			•									•
	107	30720429			•			•						•
	107	30720488			•				•					
	107	30720436			•			•						•
	107	30720435			•			•						
	107	30720452			•			•						
ENSEMBLE Ø 90	108	30720489			•			•		34,8	•	143		•
	108	30720490			•			•		39	•	143	160 < 280	•
	108	30720491				•		•	•	43,8		100		•
	108	30720492				•		•	•	43,8	•	100	100 < 320	•
BONDE Ø 60	109	30720405	•	300										•
	109	30720424	•	300					•					•
	109	30720427	•	300										
	109	30720411												
	109	30720439		300				•						
ENSEMBLE COMPLET Ø 60	110	30720454	•	300						60	•			
	110	30720440	•	300						60	•		110 < 325	
	110	30720438	•	300				•		60	•			
	111	30720485	•	300					•	60				
	111	30720433	•	300					•	•	60	•		110 < 325
	111	30720486	•	300						•	33	•		•
	111	30720487	•	300						•	39	•		160 < 280

## BONDES ÉVIERS Ø 90

VIDAGES AUTOMATIQUES  
ÉVIERS Ø 90

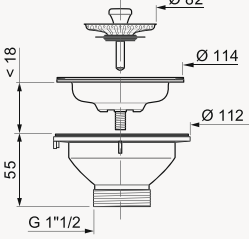
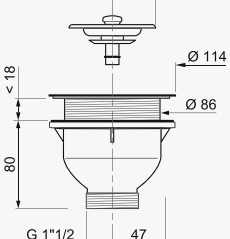
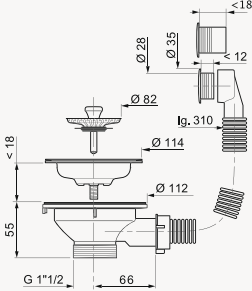
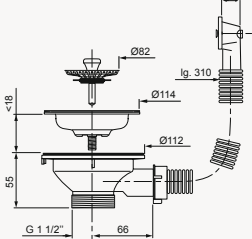
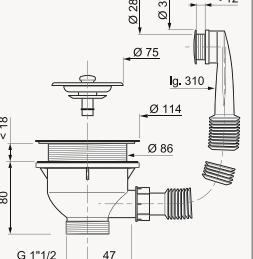
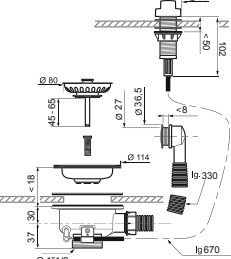
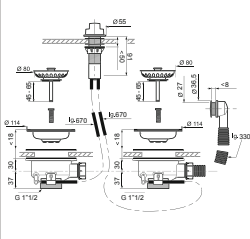
	BONDES ÉVIERS Ø 90				VIDAGES AUTOMATIQUES ÉVIERS Ø 90		
	 NF Garantie 2 Ans	 NF Garantie 2 Ans	 NF Garantie 2 Ans existe aussi p.170 SÉLECTION LIBRE SERVICE	 NF Garantie 2 Ans	 NF Garantie 2 Ans	 NF Garantie 2 Ans	
DÉSIGNATION	BONDE à panier en inox	BONDE à panier blanc	BONDE à panier en inox avec trop-plein		BONDE à panier blanc avec trop-plein	VIDAGE à commande automatique pour éviers 1 bac	VIDAGE à commande automatique pour éviers 2 bacs
RÉFÉRENCE	30720426	30720442	30720429	30720488	30720436	30720435	30720452
CODE EAN13	3375537203512	3375537203673	3375537203543	3375537204113	3375537203611	3375537203604	3375537203758
PACKAGING	Sac charté	Sac charté	Sac charté	Sac charté	Sac charté	Sac charté	Sac charté
MULTIPLE / COLISAGE	01/60	01/07	01/30	01/15	01/35	01/15	01/15
TROP-PLEIN	-	-	Avec grille ronde		-	Avec grille ronde	
BONDE	À panier	À panier	À panier	À panier	À panier	À panier	À panier
TARIF PUBLIC HT	17,83 €	11,41 €	21,60 €	21,60 €	14,89 €	37,80 €	56,69 €
SCHÉMA CÔTÉ							

ENSEMBLES COMPLETS ÉVIER Ø 90





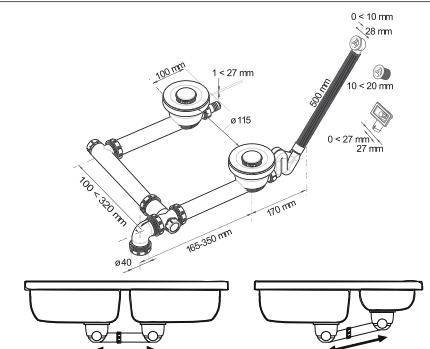
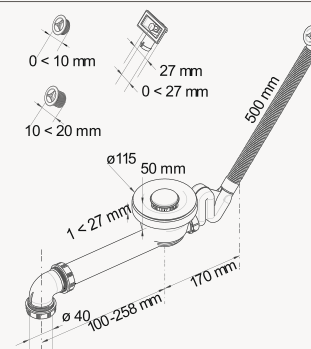
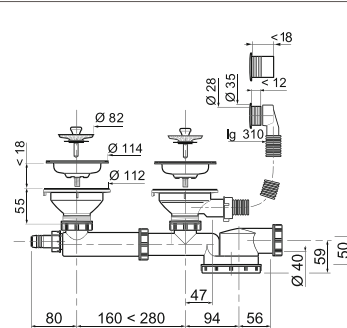
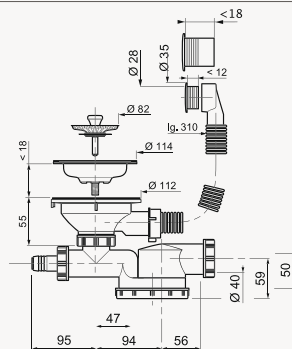

DÉSIGNATION	ESPACE, ensemble complet pour éviers 1 bac	ESPACE, ensemble complet pour éviers 2 bacs	HOPY, ensemble complet pour éviers 1 bac	HOPY, ensemble complet pour éviers 2 bacs ou 1 bac 1/2
RÉFÉRENCE	30720489	30720490	30720491	30720492
CODE EAN13	3375537204120	3375537204137	3375537204144	3375537204151
PACKAGING	Sac charté	Sac charté	Sac charté	Sac charté
MULTIPLE / COLISAGE	01/05	01/10	01/05	01/05
PRISE MACHINE À LAVER	oui	oui	-	oui
BONDE	À panier	À panier	Quick-Clac	Quick-Clac
TROP-PLEIN	Avec grille ronde	Avec grille ronde	2 grilles rondes et 1 grille rectangulaire	2 grilles rondes et 1 grille rectangulaire
GARDE D'EAU	50 mm	50 mm	50 mm	50 mm
DÉBIT L/MN	34,8 L/mn	39 L/mn	43,8 L/mn	43,8 L/mn
ENCOMBREMENT SOUS ÉVIER	143 mm	143 mm	100 mm	100 mm
ENTRAXE		160 < 280 mm	-	100 < 320 mm
TARIF PUBLIC HT	28,24 €	48,25 €	38,00 €	69,43 €

SCHEMA CÔTÉ





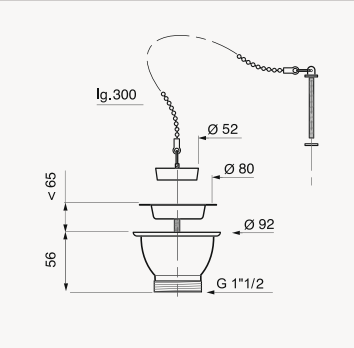
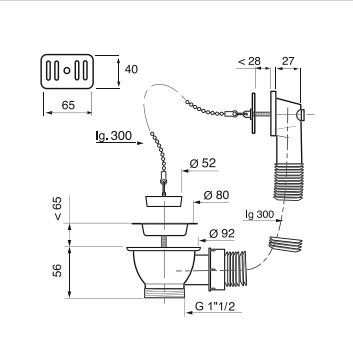
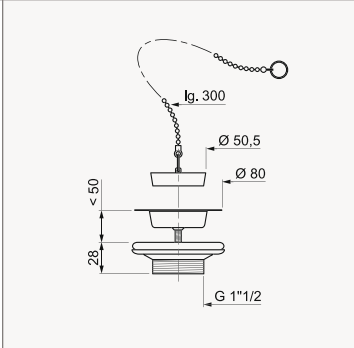
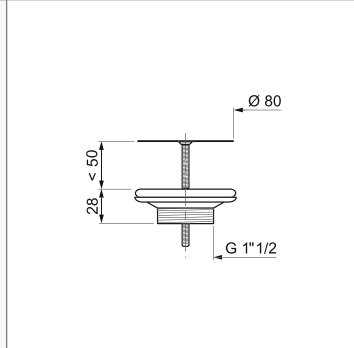
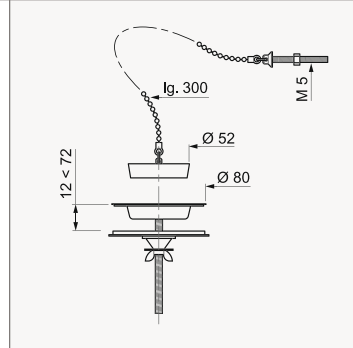



## BONDES ÉVIERS Ø 60

					
DÉSIGNATION	BONDE à bouchon	BONDE à bouchon avec trop-plein	BONDE à bouchon en laiton	BONDE à grille plate en laiton	BONDE à plateau en laiton, pour éviers 2 bacs communicants
RÉFÉRENCE	30720405	30720424	30720427	30720411	30720439
CODE EAN13	3375537203314	3375537203499	3375537203529	3375537203376	3375537203642
PACKAGING	Sac imprimé	Sac imprimé	Sac charté	Sac imprimé	Sac charté
MULTIPLE / COLISAGE	01/60	01/40	01/50	01/50	01/40
BONDE	À bouchon à chaînette 300 mm	À bouchon à chaînette 300 mm Avec grille rectangulaire	À bouchon à chaînette 300 mm	-	À bouchon à chaînette 300 mm
TROP-PLEIN					
TARIF PUBLIC HT	5,51 €	10,70 €	8,67 €	7,97 €	8,94 €
SCHÉMA CÔTÉ					

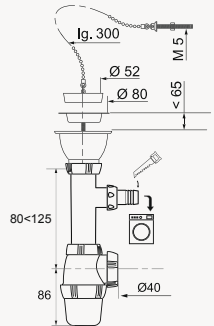
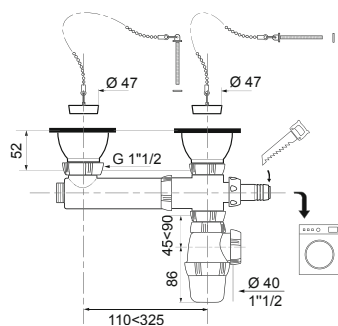
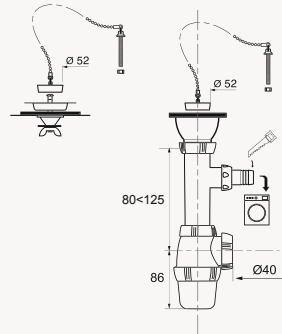

SIPHONS + BONDES ÉVIERS Ø 60

			
			
DÉSIGNATION	<b>SIPHON réglable et bonde à bouchon pour éviers 1 bac</b>	<b>SIPHON réglable et bodes à bouchon pour éviers 2 bacs</b>	<b>SIPHON réglable et bodes à bouchon pour éviers 2 bacs communicants</b>
RÉFÉRENCE	30720454	30720440	30720438
CODE EAN13	3375537203772	3375537203659	3375537203635
PACKAGING	Sac charté	Sac charté	Sac charté
MULTIPLE / COLISAGE	01/10	01/06	01/21
PRISE MACHINE À LAVER	oui	oui	oui
BONDE	À bouchon à chaînette 300 mm	À bouchon à chaînette 300 mm	À bouchon à chaînette 300 mm
TROP-PLEIN	-	-	Incorporé pour le 2ème bac
GARDE D'EAU	50 mm	50 mm	50 mm
DÉBIT L/MN	60 L/mn	60 L/mn	60 L/mn
ENCOMBREMENT	222 < 267 mm	110 < 325 mm	222 < 267 mm
TARIF PUBLIC HT	<b>11,26 €</b>	<b>21,79 €</b>	<b>19,68 €</b>
SCHÉMA CÔTÉ			

## ENSEMBLES COMPLETS ÉVIERS Ø 60

DÉSIGNATION	ENSEMBLE COMPLET pour éviers 1 bac	ENSEMBLE COMPLET pour éviers 2 bacs	ESPACE, ensemble complet pour éviers 1 bac	ESPACE, ensemble complet pour éviers 2 bacs
RÉFÉRENCE	30720485	30720433	30720486	30720487
CODE EAN13	3375537204083	3375537203581	3375537204090	3375537204106
PACKAGING	Sac charté	Sac charté	Sac charté	Sac charté
MULTIPLE / COLISAGE	01/12	01/13	01/05	01/05
PRISE MACHINE À LAVER	-	oui	oui	oui
BONDE	À bouchon à chaînette 300 mm	À bouchon à chaînette 300 mm	À bouchon à chaînette 300 mm	À bouchon à chaînette 300 mm
TROP-PLEIN	Avec grille ronde et rectangulaire	Avec grille rectangulaire et ronde	Avec grille rectangulaire	Avec grille rectangulaire
GARDE D'EAU	50 mm	50 mm	50 mm	50 mm
DÉBIT L/MN	60 L/mn	60 L/mn	33 L/mn	39 L/mn
ENCOMBREMENT	187 < 232 mm	110 < 325 mm	-	160 < 280 mm
TARIF PUBLIC HT	12,37 €	25,15 €	18,62 €	27,50 €
SCHÉMA CÔTÉ				

## GAMME ÉVIERS Ø 50

	PAGE	RÉFÉRENCE	BONDE					TROP PLEIN		SIPHON		ENCOMBREMENT SOUS ÉVIER EN MM	ENTRAXE EN MM		
			BOUCHON	LONGUEUR CHAÎNETTE EN MM	PANIER	QUICK CLAC	PLATEAU	ROND	RECTANGULAIRE	DÉBIT L/mn	PRISE M.A.L				
ENSEMBLE Ø 50		ENSEMBLE COMPLET POUR ÉVIER 1 BAC, BOUCHON À CHAÎNETTE	113	30720434	●	250					●	60			
		ENSEMBLE COMPLET POUR ÉVIER 1 BAC, BOUCHON À CHAÎNETTE	113	30720482	●	250					●	60	●		
		ENSEMBLE COMPLET POUR ÉVIER 2 BACS, BOUCHON À CHAÎNETTE	113	30720413	●	250					●	60	●		110 < 325
		ESPACE, ENSEMBLE COMPLET POUR ÉVIER 1 BAC, BOUCHON À CHAÎNETTE	113	30720483	●	250					●	30	●		
		ESPACE, ENSEMBLE COMPLET POUR ÉVIER 2 BACS, BOUCHON À CHAÎNETTE	113	30720484	●	250					●	30	●		160 < 180
BONDE Ø 50		BONDE À BOUCHON CHAÎNETTE	114	30720404	●	250									
		BONDE À BOUCHON CHAÎNETTE AVEC TROP-PLEIN	114	30720403	●	250					●				

SIPHON SEUL		TOUT EN UN UNIVERSEL BLANC	119	30720407								62,4		125 < 170		●
		TOUT EN UN UNIVERSEL BLANC + MAL	119	30720549								62,4	●	165 < 200		●
		SENZO	120	30720480								38,4		54		
		RÉGLABLE EN HAUTEUR PLASTIQUE	121	30720396								60		131 < 176		●
		RÉGLABLE EN HAUTEUR PLASTIQUE + MAL	121	30720428								58	●	166 < 211		●
		ESPACE EXTRA PLAT + MAL	121	30720481								39	●	95		●
		«S» A SORTIE ORIENTABLE	121	30720476								75		145 < 215		
		«P»	121	30720477								63,6		142 < 172		
		«P» DÉPORTÉ VERS L'ARRIÈRE	121	30720478								63,6				
		Siphon WIRQUIN NEO	117	30722140										145 < 205		
		Siphon WIRQUIN NEO + MAL	117	30722139									●	181 < 229		
		Siphon WIRQUIN NEO AIR	117	30722146										145 < 205		
		Siphon WIRQUIN NEO AIR + MAL	117	30722145									●	181 < 229		

## ENSEMBLES COMPLETS ÉVIERS Ø 50

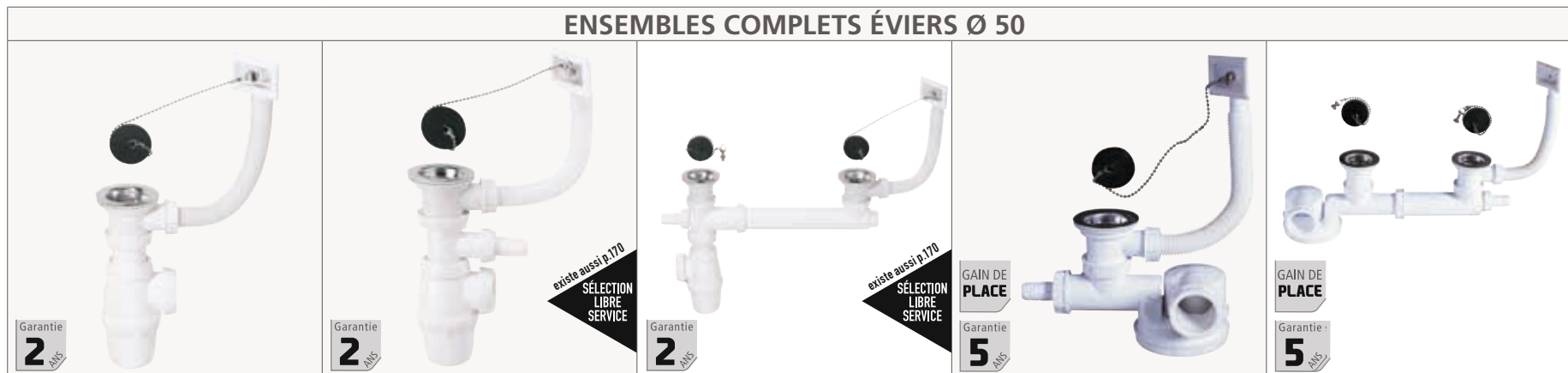

DÉSIGNATION	ENSEMBLE COMPLET pour éviers 1 bac		ENSEMBLE COMPLET pour éviers 2 bacs	ESPACE, ensemble complet pour éviers 1 bac	ESPACE, ensemble complet pour éviers 2 bacs
RÉFÉRENCE	30720434	30720482	30720413	30720483	30720484
CODE EAN13	3375537203598	3375537204052	3375537203383	3375537204069	3375537204076
PACKAGING	Sac charté	Sac charté	Sac imprimé	Sac charté	Sac charté
MULTIPLE / COLISAGE	01/07	01/10	01/12	01/10	01/13
PRISE MACHINE À LAVER	-	oui	oui	oui	oui
BONDE	À bouchon à chaînette 250 mm	À bouchon à chaînette 250 mm	À bouchon à chaînette 250 mm	À bouchon à chaînette 250 mm	À bouchon à chaînette 250 mm
TROP-PLEIN	Rectangulaire	Rectangulaire	Rectangulaire	Rectangulaire	Rectangulaire
GARDE D'EAU	50 mm	50 mm	50 mm	50 mm	50 mm
DÉBIT L/MN	60 L/mn	60 L/mn	60 L/mn	30 L/mn	30 L/mn
ENCOMBREMENT	183 < 228 mm	218 < 263 mm	110 < 325 mm	143 mm	160 < 280 mm
TARIF PUBLIC HT	9,04 €	11,36 €	20,98 €	14,22 €	21,69 €

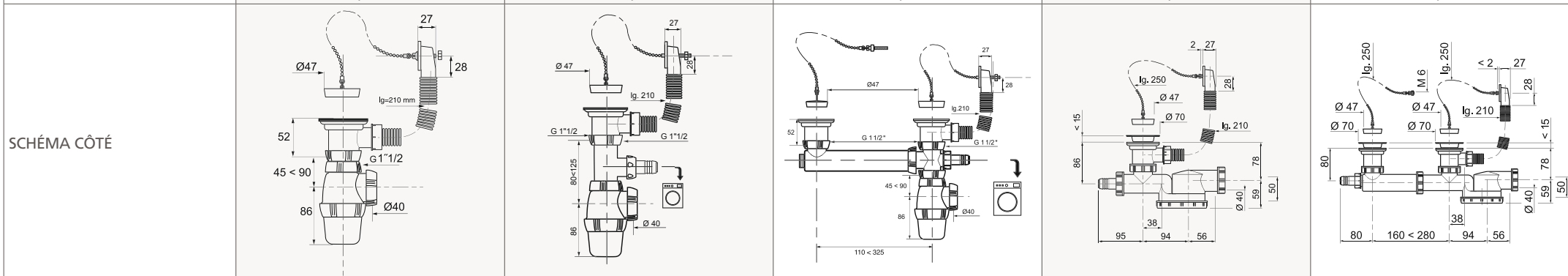

**BONDES ÉVIERS Ø 50**



existe aussi p.170  
**SÉLECTION  
LIBRE  
SERVICE**

DÉSIGNATION	<b>BONDE à bouchon</b>	<b>BONDE à bouchon avec trop-plein</b>
RÉFÉRENCE	30720404	30720403
CODE EAN13	3375537203307	3375537203291
PACKAGING	Sac imprimé	Sac imprimé
MULTIPLE / COLISAGE	01/100	01/60
BONDE	À bouchon à chaînette 250 mm	À bouchon à chaînette 250 mm
TROP-PLEIN	-	Rectangulaire
TARIF PUBLIC HT	3,92 €	5,42 €

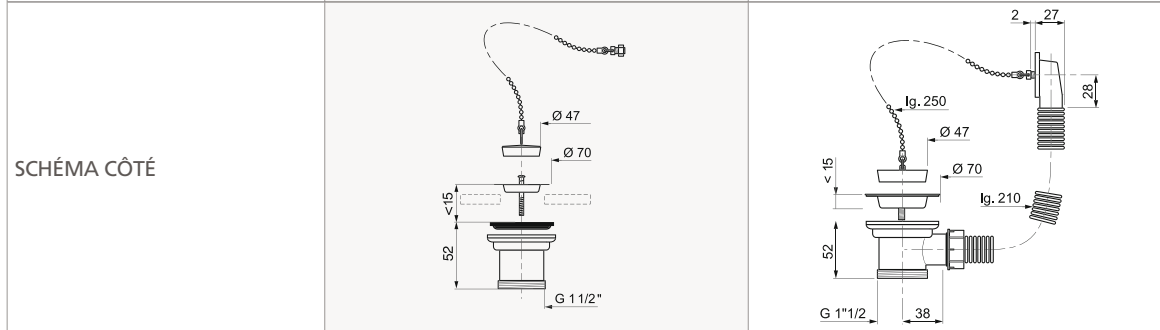



# WIRQUIN NEO & NEO AIR Le siphon ZÉRO FUITE !

DISPONIBLE AU  
2<sup>e</sup> TRIMESTRE 2018



**NOUVEAU**



SIPHON

Garantie  
**5**  
ANS



JOINTS SURMOULÉS

DIAMÈTRE D'ENTRÉE

1"1/2 pour évier



FONCTION QUICK-SAFE



CULOT AVEC  
OUVERTURE 1/4 DE  
TOUR

DIAMÈTRE DE SORTIE

Ø 40 mm pour évier

GARDE D'EAU

50 mm



► **JOINTS SURMOULÉS :**  
technologie Bi-injection.  
Aucun risque de fuite,  
pas de perte de joints.



► **FONCTION QUICK-SAFE :**  
écrou prisonnier 1/4  
de tour avec joint  
surmoulé : installation  
rapide et fiable.



SIPHON

Garantie  
**5**  
ANS

**INNOVATION****AIR**

FONCTION AIR SYSTEM

PRODUIT 2 EN 1

Option innovante qui remplace l'installation d'anti-vidé sur la canalisation, prévient les remontées d'odeurs et qui supprime les bruits dans les canalisations.

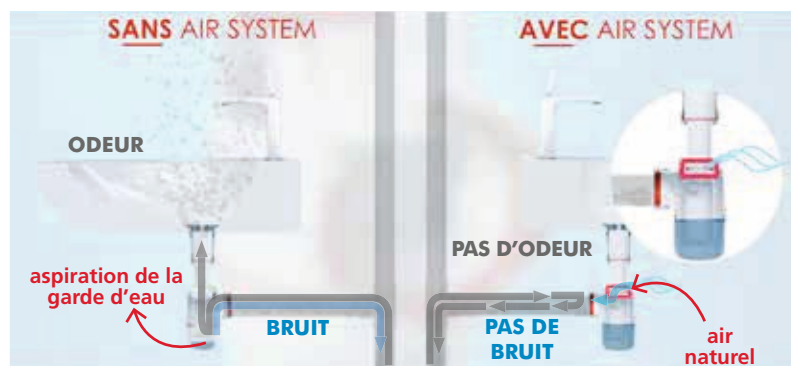

► **FONCTION AIR SYSTEM :** en option, système anti-vidé intégré au produit avec les mêmes performances qu'un produit standard.

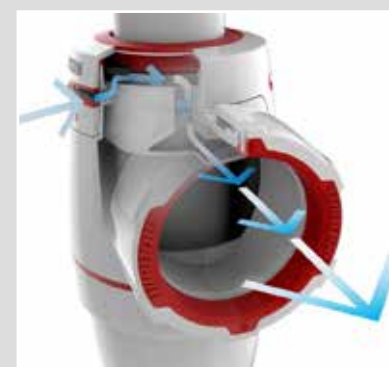
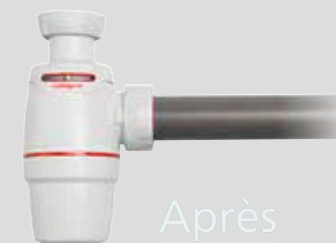
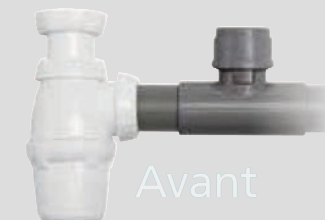





**WIRQUIN NEO AIR**, permet aux canalisations d'être aérées : quand une dépression est créée dans les tuyaux, la membrane de **WIRQUIN NEO AIR** s'ouvre et crée ainsi la ventilation pour empêcher l'aspiration de la garde d'eau.

**NOUVEAU**

**SIPHONS WIRQUIN NEO**

**SIPHONS WIRQUIN NEO AIR**

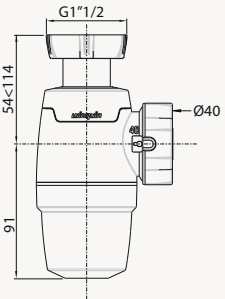
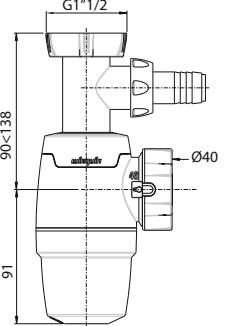
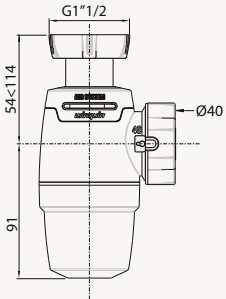
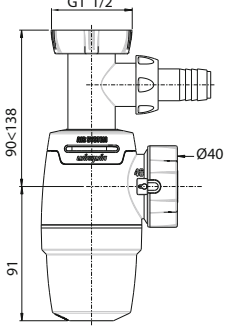
	 <p>Garantie 5 Ans</p> <p>existe aussi p.169 SÉLECTION LIBRE SERVICE</p>	 <p>Garantie 5 Ans</p> <p>existe aussi p.169 SÉLECTION LIBRE SERVICE</p>	 <p>Garantie 5 Ans</p> <p>existe aussi p.169 SÉLECTION LIBRE SERVICE</p>	 <p>Garantie 5 Ans</p> <p>existe aussi p.169 SÉLECTION LIBRE SERVICE</p>
DÉSIGNATION	Siphon WIRQUIN NEO	Siphon WIRQUIN NEO + prise machine à laver	Siphon WIRQUIN NEO AIR	Siphon WIRQUIN NEO AIR + prise machine à laver
RÉFÉRENCE	30722140	30722139	30722146	30722145
CODE EAN13	3375537220632	3375537220625	3375537220694	3375537220687
PACKAGING	Sleeve	Sachet	Sleeve	Sachet
MULTIPLE / COLISAGE				
GARDE D'EAU	50 mm	50 mm	50 mm	50 mm
HAUTEUR	145 < 205 mm	181 < 229 mm	145 < 205 mm	181 < 229 mm
TARIF PUBLIC HT	3,80 €	7,89 €	4,94 €	10,26 €
SCHÉMA CÔTÉ	 <p>Dimensions: 54&lt;114, 91, G1"1/2, Ø40</p>	 <p>Dimensions: 90&lt;138, 91, G1"1/2, Ø40</p>	 <p>Dimensions: 54&lt;114, 91, G1"1/2, Ø40</p>	 <p>Dimensions: 90&lt;138, 91, G1"1/2, Ø40</p>

# Le seul siphon **UNIVERSEL** du marché !

## Le siphon **TOUT EN UN**



Garantie  
**5**  
ANS

GAIN DE  
**PLACE**



### UN MONTAGE SIMPLE, EFFICACE ET RAPIDE POUR VOS CHANTIERS !

- ▶ **UNIVERSEL :**  
Une seule référence pour tous vos équipements.  
Siphon pour lavabo, évier et bidet.
- ▶ **JOINTS SURMOULÉS :**  
Une étanchéité parfaite et durable.
- ▶ **FONCTION PUSH-FIT :**  
Installation facile et ultra rapide.
- ▶ **NETTOYAGE FACILE :**  
Montage et démontage du culot par simple rotation.

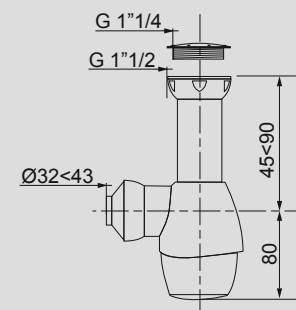

**UNIVERSEL**

Prise machine à laver

Réglable en hauteur

JOINTS SURMOULÉS

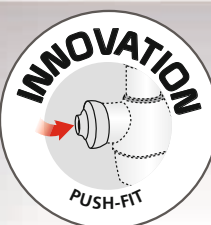

**PUSH FIT**  
Installation  
facile et  
ultra rapide

**UNIVERSEL**

Une seule référence  
pour tous vos  
équipements  
Ø32 - Ø40 - Ø43

Désignation	Référence	Gencod	Packaging	MULTIPLE / COLISAGE	Garde d'eau	Débit L/mn	Hauteur	Tarif
TOUT EN UN BLANC	30720407	3375537203338	Sac imprimé	01/45	50 mm	62,4 L/mn	125 < 170 mm	3,74 €
TOUT EN UN BLANC AVEC PRISE MAL	30720549	3375537204724	Sac charté	01/30	50 mm	62,4 L/mn	165 < 200 mm	5,51 €

existe aussi p.169  
SÉLECTION  
LIBRE  
SERVICE



SIPHON  
SANS GARDE D'EAU

SENZO

Garantie **5** ANS  
GAIN DE PLACE  
**SIPHON SEC**  
MEMBRANE

Désignation	Référence	Gencod	Packaging	Multiple / Colisage	Débit L/mn	Hauteur	Tarif
SENZO	30720480	3375537204038	Sac imprimé	01/45	38,4 L/mn	64 mm	17,51 €

Existe aussi p.149  
SÉLECTION LIBRE SERVICE

**ASTUCE**  
Peut également servir de siphon de parcours pour la climatisation et le chauffage.

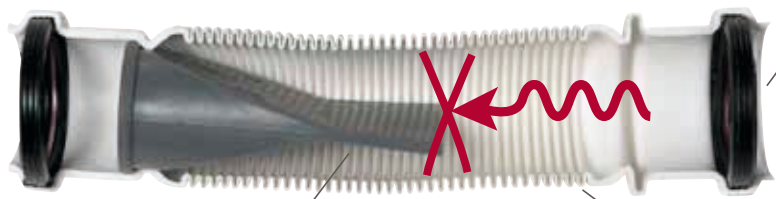

**PUSH FIT**  
Installation facile et ultra rapide

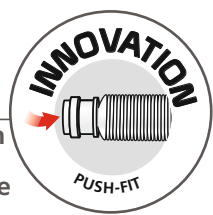

Membrane en silicone

**FLEXIBLE**  
Se comprime sans effort

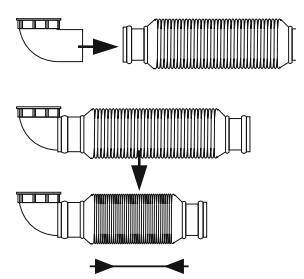

**AUCUNE REMONTÉE D'ODEURS**

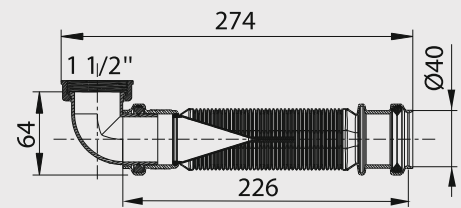

**ULTRA COMPACT**













► Existe aussi en version Ø 32 mm pour lavabo.









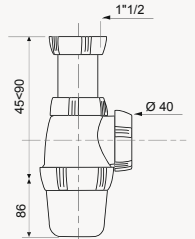
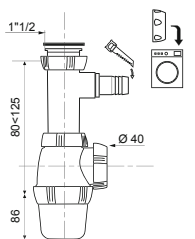
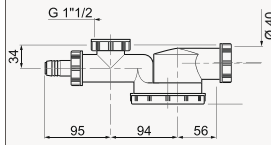
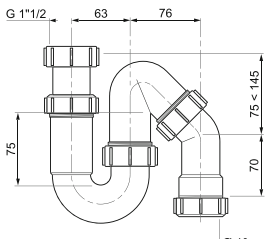
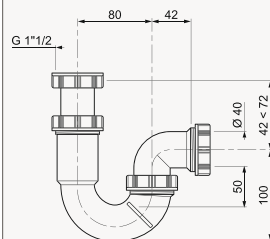
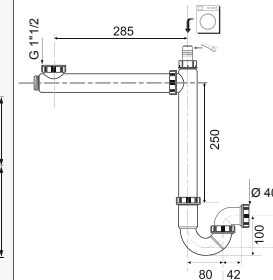



Visionnez notre vidéo

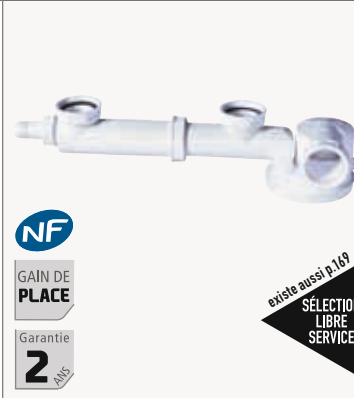

## SIPHONS EN PLASTIQUE

						
		 existe aussi p.149 				
DÉSIGNATION	SIPHON réglable en hauteur	SIPHON réglable en hauteur avec prise MAL	ESPACE, siphon extra-plat avec prise MAL	SIPHON «S» à sortie orientable	SIPHON «P»	SIPHON «P» déporté vers l'arrière
RÉFÉRENCE	30720396	30720428	30720481	30720476	30720477	30720478
CODE EAN13	3375537203215	3375537203536	3375537204045	3375537203994	3375537204007	3375537204014
PACKAGING	Sac imprimé	Sac charté	Sac charté	Sac charté	Sac charté	Sac charté
MULTIPLE / COLISAGE	01/63	01/21	01/05	01/20	01/12	01/10
GARDE D'EAU	50 mm	50 mm	50 mm	75 mm	50 mm	50 mm
DÉBIT L/MN	60 L/mn	58 L/mn	39 L/mn	75 L/mn	63,6 L/mn	63,6 L/mn
HAUTEUR	131 < 176 mm	166 < 211 mm	95 mm	145 < 215 mm	142 < 172 mm	-
TARIF PUBLIC HT	2,22 €	4,55 €	10,40 €	11,85 €	13,16 €	17,10 €
SCHÉMA CÔTÉ						

TUBULURES DE RACCORDEMENT

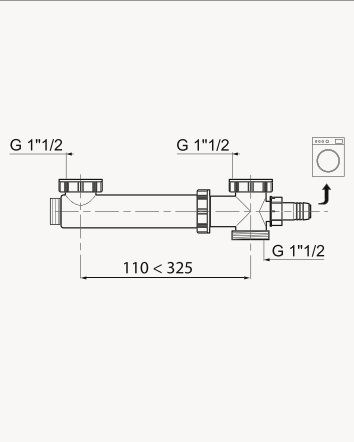
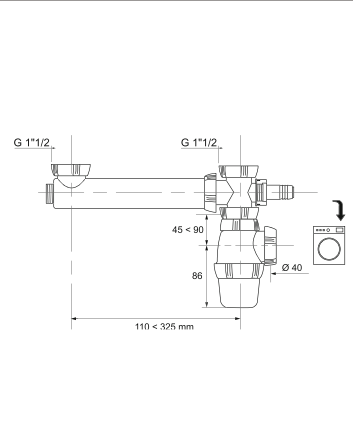
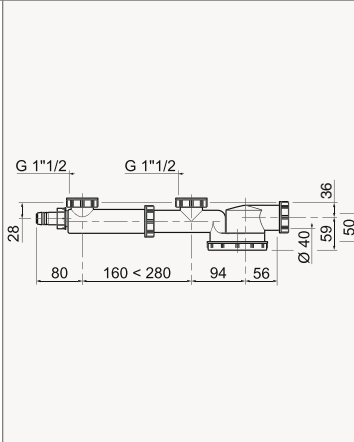
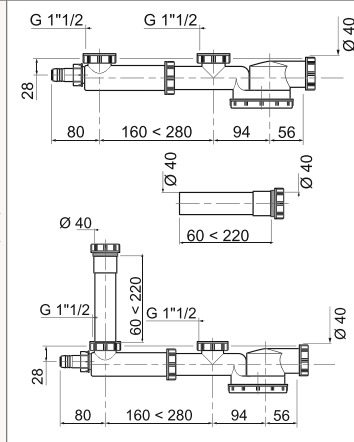
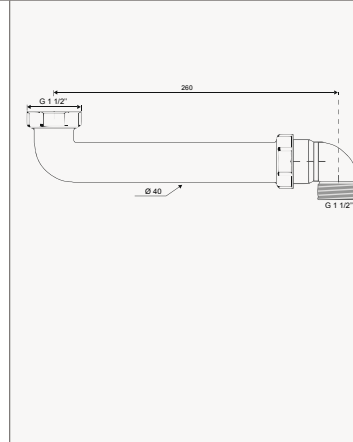
					
					
DÉSIGNATION	TUBULURE sans siphon, pour éviers 2 bacs	TUBULURE avec siphon réglable en hauteur, pour éviers 2 bacs	ESPACE, tubulure avec siphon extra-plat intégré, pour éviers 2 bacs	ESPACE, tubulure avec siphon extra-plat intégré et rallonge, pour éviers 2 bacs	TUBULURE gain de place
RÉFÉRENCE	30720431	30720408	30720475	30720479	30721318
CODE EAN13	3375537203567	3375537203345	3375537203987	3375537204021	3375537212477
PACKAGING	Sac charté	Sac imprimé	Sac charté	Sac charté	Sac charté
MULTIPLE / COLISAGE	01/20	01/05	01/10	01/10	01/15
PRISE MACHINE À LAVER	oui	oui	oui	oui	-
ENTRAXE	110 < 325 mm	110 < 325 mm	160 < 280 mm	280 < 500 mm	260 mm
TARIF PUBLIC HT	4,39 €	7,48 €	15,25 €	17,42 €	6,44 €
SCHÉMA CÔTÉ					

# LA NORME NF POUR LES LAVABOS, VASQUES, BIDETS PRINCIPAUX CRITÈRES



## DIMENSIONS DES LAVABOS TOUS MATÉRIAUX (EN MM)

▶ AVEC TROP-PLEIN INTÉGRÉ.

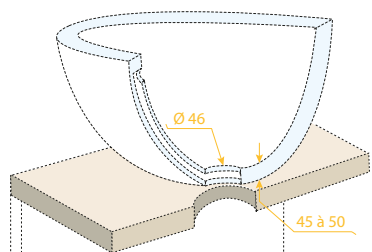

▶ AVEC TROP-PLEIN EXTÉRIEUR.

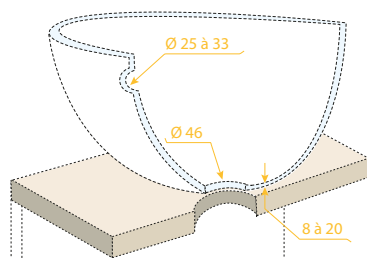

▶ SANS TROP-PLEIN.

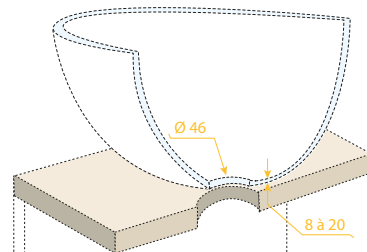

## ALIMENTATION : 12 L/MN

### DÉBIT DU VIDAGE

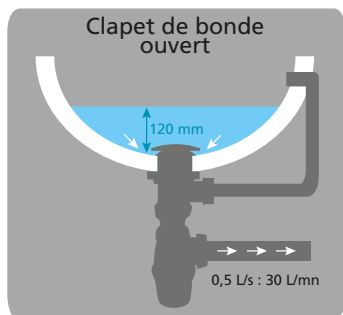

### DÉBIT DU TROP-PLEIN

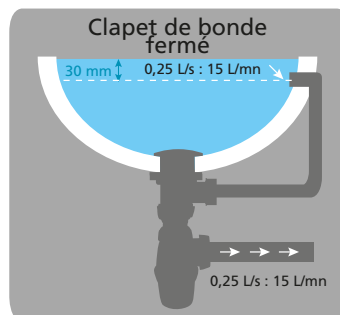

## LEXIQUE



**OPTIONS**

- ▶ À tirette (with lift rod icon)
- ▶ À pression Quick-Clac (with 'Clac!' icon)
- ▶ À bouchon (with plug icon)

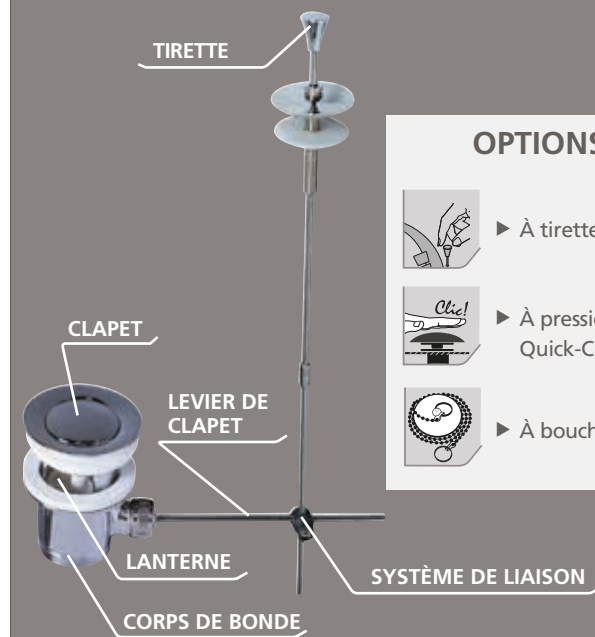



# GAMME LAVABOS

	NOM	PAGE	RÉFÉRENCE	BONDE						HAUTEUR BONDE	POUR LAVABO AVEC TROP-PLEIN			INTERCALAIRE DE TROP-PLEIN		NF
				TYPE DE FERMETURE							INTEGRÉ	EXTÉRIEUR	SANS TP	SOUPLE OU EXTENSIBLE	GRILLE (REGLAGE)	
				BOUCHON	CLAPET	LIVRÉ AVEC TIRETTE	QUICK CLAC	1/4 TOUR	ÉCOULEMENT LIBRE							
BONDE LAITON DESIGN	ÉCOULEMENT LIBRE GRILLE 19 TROUS	140	30720501						●	75			●			
	ÉCOULEMENT LIBRE GRILLE INCURVÉE	140	30720550						●	60			●			
	ÉCOULEMENT LIBRE DÔME FIXE	140	30720503						●	100			●			
	CLAPET ROTATIF	140	30720504		●					75	●	●				
	CLAPET ROTATIF	140	30720505		●					100			●			
BONDE QUICK-CLAC	DESIGN LAITON CHROMÉ	141	30720506				●			75			●			
	DESIGN LAITON CHROMÉ	141	30720507				●			75	●	●				
	DESIGN LAITON CHROMÉ DÔME CARRÉ	141	30720508				●			75			●			
	DESIGN LAITON CHROMÉ DÔME CARRÉ	141	30720551				●			75	●	●				
	DESIGN LAITON CHROMÉ	141	30720509				●			100			●			
	DESIGN LAITON CHROMÉ	141	30720510				●			100	●	●				
	PLASTIQUE AVEC CLAPET INOX	138	30720473				●				●					
PLASTIQUE MÉTALLISÉE CLAPET EN LAITON	138	30720474				●				●						
BONDE À TIRETTE	PLASTIQUE	137	30720437		●	●				90<107						
	SANS TIRETTE	137	30720425		●					90<107						
	LAITON	137	30720451		●	●				90<107						
	LAITON SANS TIRETTE	137	30720441		●					90<107						
BONDE À BOUCHON	PLASTIQUE BOUCHON À CHAÎNETTE	137	30720410	●						33<98						
	LAITON BOUCHON À CHAÎNETTE	137	30720449	●						23<73						
INTERCALAIRE DE TROP-PLEIN	LAITON	142	39004001											souple	0<16	
	TUBE EXTENSIBLE GRILLE COURTE	142	30717710											extensible	0<12	
	TUBE EXTENSIBLE GRILLE LONGUE	142	30717711											extensible	12<25	
	TUBE SOUPLE	142	30717709											souple	0<12	
TUBULURE	TUBULURE	142	30721319													

# Un véritable **concentré** de technologie **NANO 6.7**



EXISTE EN SORTIE  
Ø 32 MM ET Ø 40 MM



Visionnez notre vidéo



**67**  
**mm**

**ULTRA COMPACT**

► Système de siphon sec :  
aucune remontée d'odeurs.





SIPHON + BONDE DE LAVABO

NANO 6.7

Garantie **5** ANS

GAIN DE PLACE



**ASTUCE**

S'adapte aux vasques très fines grâce à la bague de trop-plein



**DÉSOPERCULABLE**  
pour lavabo à trop-plein intégré.

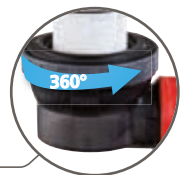

ORIENTATION À 360° EN HORIZONTAL



INCLINAISON ∠ 4° EN VERTICAL

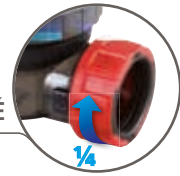

FIXATION ¼ DE TOUR AVEC JOINT SURMOULÉ  
Garantie étanchéité.



**CLIPPAGE DU CORPS DE BONDE**  
Installation à l'aveugle et d'une seule main.



**CE QU'EN PENSENT LES PROFESSIONNELS :**

★★★★☆  
QUALITÉ : 8/10

★★★★☆  
INSTALLATION : 8/10

**OUTIL MERCHANDISING**

**PRÉSENTOIR NANO**



RÉFÉRENCE	90721911
LARGEUR	15 cm
HAUTEUR	26 cm
PROFONDEUR	15 cm
MATIÈRE	Carton
COLISAGE	01

Présentoir livré avec le produit monté.

SIPHON + BONDE  
DE LAVABOGarantie  
**5**  
ANSGAIN DE  
PLACE

## NANO 6.7

**HYGIÈNE** : un entretien simple et rapide

Fonction « TOP CLEAN » :

- siphon extractible par le dessus,
- visibilité de la fonction au travers de la lentille en verre,
- laiton chromé.

Siphon à membrane : remplace la garde d'eau pour des performances inégalées

- garanti 100% anti-odeurs,
- garanti 100% anti-désiphonnage.

**GAIN DE PLACE** : 3 fois moins encombrant qu'un vidage classique !

## AVANT



182 mm

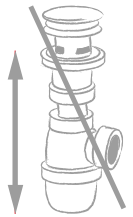

## Avec Nano 6.7





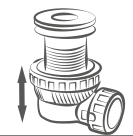





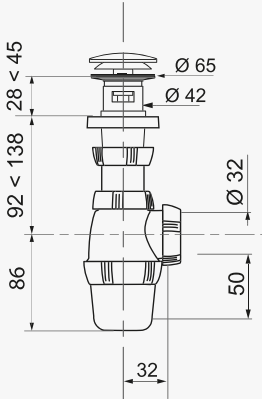
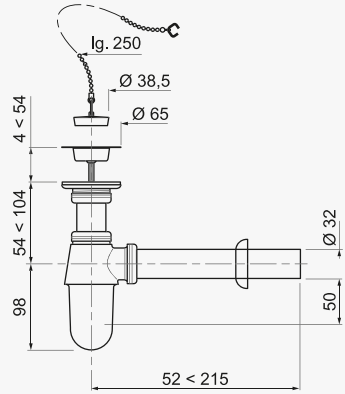
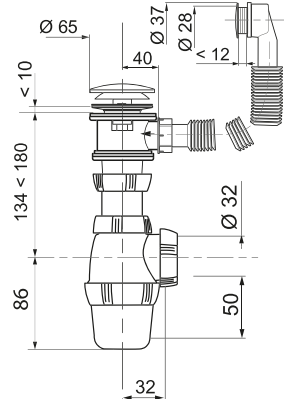

67 mm



## ENSEMBLES BONDE ET SIPHON NANO 6.7

DÉSIGNATION	NANO 6.7 Quick-Clac		NANO 6.7 écoulement libre		NANO 6.7 Quick-Clac bonde 100 mm		NANO 6.7 Quick-Clac avec trop-plein
	sortie Ø 32 mm	sortie Ø 40 mm	sortie Ø 32 mm	sortie Ø 40 mm	sortie Ø 32 mm	sortie Ø 40 mm	sortie Ø 32 mm
UTILISATION PRODUIT	▶ Pour tout type d'installation.		▶ Pour les vasques ou lavabo sans trop-plein.		▶ Pour les vasques posées sur plan épais. ▶ Bonde recoupable et désoperculable pour s'adapter à un équipement avec trop-plein intégré.		▶ Pour les vasques ou lavabos avec trop-plein extérieur. <b>▶ Pour les vasques très fines (inox) : utiliser l'intercalaire de trop-plein et le bouchon pour serrer le vidage au maximum.</b>
RÉFÉRENCE	30721241	30721762	30721243	30721763	30721244	30721764	30721242
CODE EAN13	3375537211708	3375537216895	3375537211722	3375537216901	3375537211739	3375537216918	3375537211715
PACKAGING	Boîte	Boîte	Boîte	Boîte	Boîte	Boîte	Boîte
MULTIPLE / COLISAGE	01/14	01/14	01/14	01/14	01/14	01/14	01/14
GARDE D'EAU	membrane	membrane	membrane	membrane	membrane	membrane	membrane
DÉBIT L/MN	30 L/mn	30 L/mn	30 L/mn	30 L/mn	30 L/mn	30 L/mn	30 L/mn
ENCOMBREMENT SOUS LAVABO	67 mm	67 mm	67 mm	67 mm	67 mm	67 mm	90 mm
TARIF PUBLIC HT	34,49 €	34,49 €	32,76 €	32,76 €	37,94 €	37,94 €	40,58 €
SCHÉMA CÔTÉ							

	ENSEMBLES BONDE ET SIPHON		ENSEMBLE COMPLET : SIPHON, BONDE ET TROP-PLEIN
	 <p>Garantie 2 Ans</p>	 <p>Garantie 2 Ans</p>	 <p>Garantie 2 Ans</p>
DÉSIGNATION	SIPHON réglable en hauteur et bonde Quick-Clac	SIPHON laiton réglable en hauteur et bonde à bouchon à chaînette et tube de sortie murale	ENSEMBLE COMPLET Quick-Clac
RÉFÉRENCE	30717708	SL213	SP50199
CODE EAN13	3375537176755	3375530309983	3375536001591
PACKAGING	Sac	Sac	Sac
MULTIPLE / COLISAGE	01/40	01/25	01/55
TROP-PLEIN	Intégré ou extérieur (non fourni)	Intégré ou extérieur (non fourni)	Extérieur extensible
TARIF PUBLIC HT	19,66 €	20,86 €	31,33 €
SCHÉMA CÔTÉ			

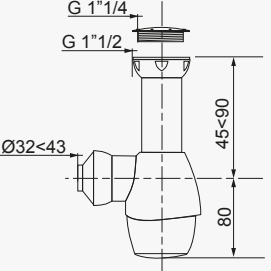
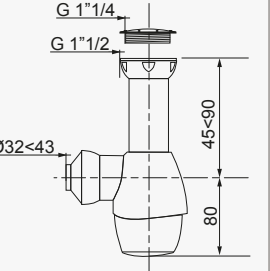
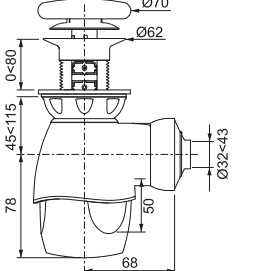
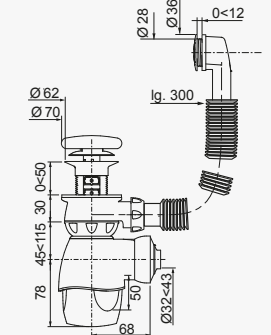
	SIPHONS TOUT EN UN		ENSEMBLES BONDE ET SIPHON TOUT EN UN	
				
				
DÉSIGNATION	TOUT EN UN	TOUT EN UN + prise machine à laver	ENSEMBLE LAVABO TOUT EN UN Quick-Clac	ENSEMBLE LAVABO TOUT EN UN Quick-Clac avec trop-plein
UTILISATION PRODUIT	Pour tout type d'installation			
RÉFÉRENCE	30720407	30720549	30720547	30720548
CODE EAN13	3375537203338	3375537204724	3375537204700	3375537204717
PACKAGING	Sac imprimé	Sac charté	Sac charté	Sac charté
MULTIPLE / COLISAGE	01/45	01/30	01/36	01/24
GARDE D'EAU	50 mm	50 mm	50 mm	50 mm
DÉBIT L/MN	62,4 L/mn	62,4 L/mn	62,4 L/mn	62,4 L/mn
HAUTEUR	125 < 170 mm	165 < 200 mm	125 < 273 mm	125 < 273 mm
TARIF PUBLIC HT	3,74 €	5,51 €	24,89 €	29,15 €
SCHÉMA CÔTÉ				

Garantie  
**5**  
ANSGAIN DE  
PLACENF  
ROBRIETIERE SANITARE

## UN MONTAGE SIMPLE, EFFICACE ET RAPIDE POUR VOS CHANTIERS !

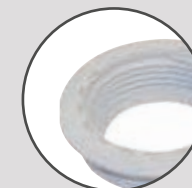

- ▶ **UNIVERSEL :**  
Une seule référence pour tous vos équipements. Siphon pour lavabo, évier et bidet.



- ▶ **JOINTS SURMOULÉS :**  
Une étanchéité parfaite et durable.



- ▶ **FONCTION PUSH-FIT :**  
Installation facile et ultra rapide.

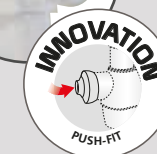

- ▶ **NETTOYAGE FACILE :**  
Montage et démontage du culot par simple rotation.



# WIRQUIN NEO & NEO AIR

## Le siphon ZÉRO FUITE !

DISPONIBLE AU  
2<sup>e</sup> TRIMESTRE 2018

neo



neo AIR



EXISTE EN SORTIE  
Ø 32 MM ET Ø 40 MM



NOUVEAU











NOUVEAU

## SIPHONS WIRQUIN NEO

## SIPHONS WIRQUIN NEO AIR

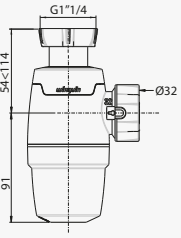
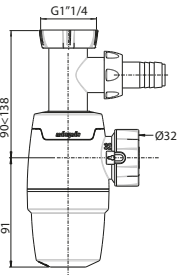
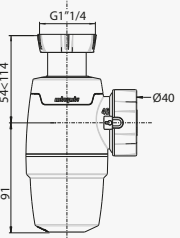
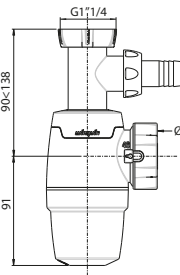
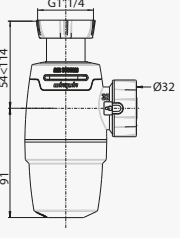
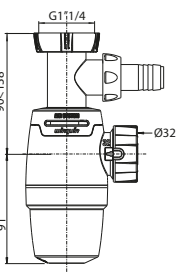
						
	Garantie 5 Ans	Garantie 5 Ans	Garantie 5 Ans	Garantie 5 Ans	Garantie 5 Ans	Garantie 5 Ans
		existe aussi p.171 SÉLECTION LIBRE SERVICE	existe aussi p.171 SÉLECTION LIBRE SERVICE			
DÉSIGNATION	Siphon Ø32	Siphon Ø32 + prise machine à laver	Siphon Ø40	Siphon Ø40 + prise machine à laver	Siphon Ø32	Siphon Ø32 + prise machine à laver
RÉFÉRENCE	30722142	30722141	30722144	30722143	30722148	30722147
CODE EAN13	337553720656	337553720649	337553720670	337553720663	337553720717	337553720700
PACKAGING	Sleeve	Sachet	Sleeve	Sachet	Sleeve	Sachet
MULTIPLE / COLISAGE						
GARDE D'EAU	50 mm	50 mm	50 mm	50 mm	50 mm	50 mm
HAUTEUR	145 < 205 mm	181 < 229 mm	145 < 205 mm	181 < 229 mm	145 < 205 mm	181 < 229 mm
TARIF PUBLIC HT	3,52 €	7,87 €	4,40 €	10,47 €	4,58 €	10,23 €
SCHÉMA CÔTÉ						

SIPHON  
SANS GARDE D'EAU

SENZO

Garantie **5** ANS

GAIN DE PLACE

SIPHON SEC MEMBRANE

Désignation	Référence	Gencod	Packaging	Multiple / Colisage	Débit L/mn	Hauteur	Tarif
SENZO	30720471	3375537203949	Sac imprimé	01/55	38,4 L/mn	54 mm	12,86 €

existe aussi p.172  
SÉLECTION LIBRE SERVICE

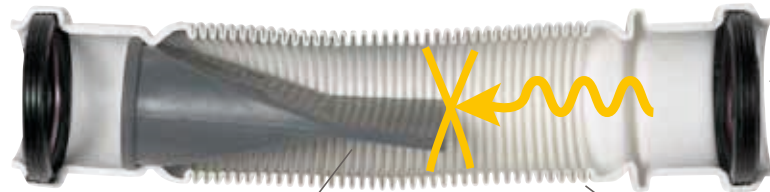

PUSH FIT  
Installation facile et ultra rapide

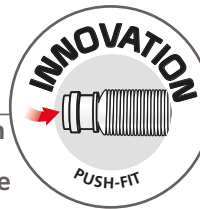

Membrane en silicone

FLEXIBLE  
Se comprime sans effort

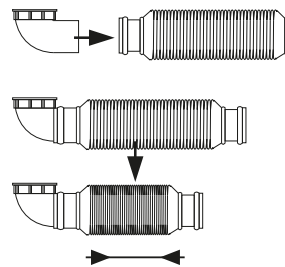

AUCUNE REMONTÉE D'ODEURS

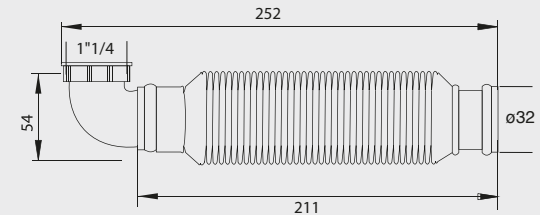

**ULTRA COMPACT**



**CSTB**  
le futur en construction











Produit testé et approuvé par le CSTB.



Visionnez notre vidéo



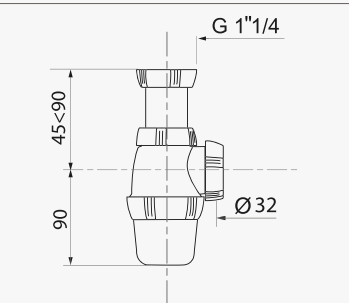
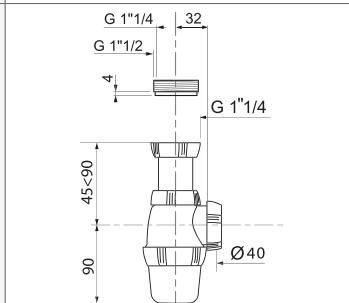
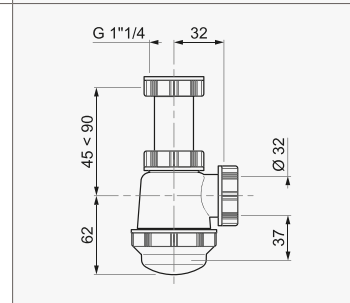
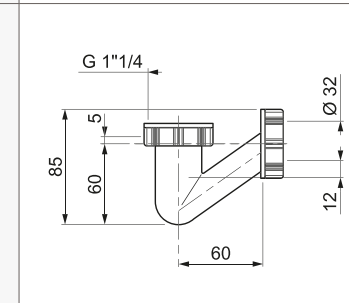
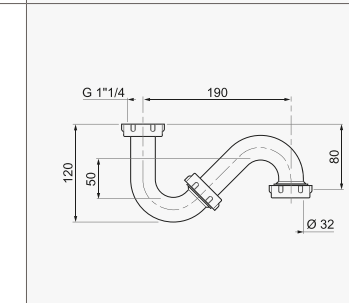

► Existe aussi en version Ø 40 mm pour évier.



## SIPHONS EN PLASTIQUE

					
	 Garantie <b>2</b> Ans	 Garantie <b>2</b> Ans	 Garantie <b>2</b> Ans	 Garantie <b>2</b> Ans	 Garantie <b>2</b> Ans
DÉSIGNATION	SIPHON réglable en hauteur sortie Ø 32 mm	SIPHON réglable en hauteur sortie Ø 40 mm	SIPHON culot court	SIPHON «V», gain de place	SIPHON pour lavabo Porcher sortie verticale
RÉFÉRENCE	30720395	30720402	30720397	30720409	30720447
CODE EAN13	3375537203208	3375537203284	3375537203222	3375537203352	3375537203703
PACKAGING	Sac imprimé	Sac imprimé	Sac imprimé	Sac imprimé	Sac charté
MULTIPLE / COLISAGE	01/70	01/52	01/70	01/100	01/25
GARDE D'EAU	50 mm	50 mm	40 mm	12 mm	50 mm
DÉBIT L/MN	52,2 L/mn	60 L/mn	31 L/mn	30 L/mn	39 L/mn
HAUTEUR	135 < 180 mm	135 < 180 mm	107 < 152 mm	85 mm	120 mm
TARIF PUBLIC HT	2,14 €	4,03 €	2,82 €	3,07 €	13,23 €
SCHÉMA CÔTÉ					

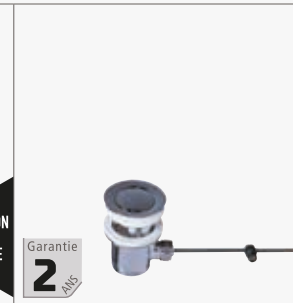
SIPHONS STANDARDS EN LAITON

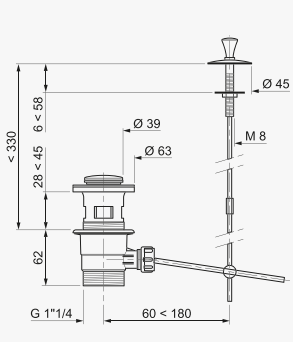
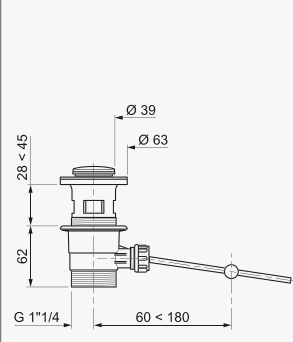
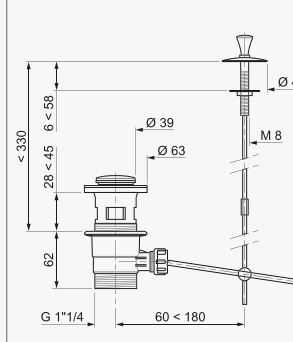
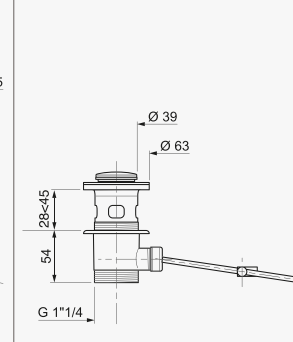
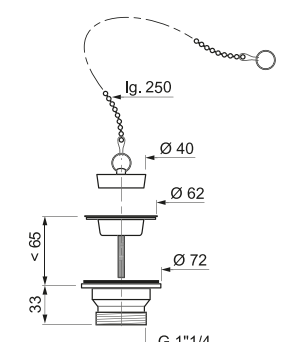
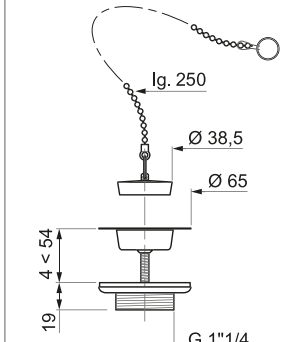
					
	Garantie <b>2</b> ANS	Garantie <b>2</b> ANS	Garantie <b>2</b> ANS	Garantie <b>2</b> ANS	Garantie <b>2</b> ANS
	existe aussi p.172 SÉLECTION LIBRE SERVICE				
DÉSIGNATION	SIPHON réglable en hauteur	SIPHON réglable en hauteur avec tube de sortie murale	SIPHON laiton bidet réglable en hauteur	SIPHON non réglable en hauteur en laiton nickelé mat	SIPHON «S» en laiton nickelé mat
RÉFÉRENCE	30720401	30720450	30721320	30720552	30720443
CODE EAN13	3375537203260	3375537203734	3375537212491	3375537204755	3375537203680
PACKAGING	Boîte	Boîte	Boîte	Boîte	Boîte
MULTIPLE / COLISAGE	01/20	01/20	01/32	01/22	01/22
GARDE D'EAU	50 mm	50 mm	30 mm	42 mm	15 mm
DÉBIT L/MN	37 L/mn	37 L/mn	42 L/mn	38 L/mn	30 L/mn
HAUTEUR	133 < 183 mm	133 < 183 mm	112 < 177 mm	99 mm	57 mm
TARIF PUBLIC HT	20,37 €	20,52 €	20,97 €	26,34 €	18,68 €
SCHÉMA CÔTÉ					

	BONDES À TIRETTE				BONDES À BOUCHON	
						
	Garantie 2 Ans	Garantie 2 Ans	Garantie 2 Ans	Garantie 2 Ans	Garantie 2 Ans	Garantie 2 Ans
			existe aussi p.172 SELECTION LIBRE SERVICE		existe aussi p.172 SELECTION LIBRE SERVICE	
DÉSIGNATION	BONDE à tirette en plastique	BONDE sans tirette en plastique	BONDE à tirette en laiton	BONDE sans tirette en laiton	BONDE à bouchon en plastique	BONDE à bouchon en laiton
RÉFÉRENCE	30720437	30720425	30720451	30720441	30720410	30720449
CODE EAN13	3375537203628	3375537203505	3375537203741	3375537203666	3375537203369	3375537203727
PACKAGING	Sac charté	Sac imprimé	Sac charté	Sac charté	Sac imprimé	Sac charté
MULTIPLE / COLISAGE	01/07	01/50	01/25	01/40	01/125	01/100
TIRETTE	oui	-	oui	-	-	-
BOUCHON	-	-	-	-	À bouchon à chaînette 250 mm	À bouchon à chaînette 250 mm
TARIF PUBLIC HT	16,66 €	7,19 €	26,91 €	19,37 €	4,07 €	8,82 €
SCHÉMA CÔTÉ						

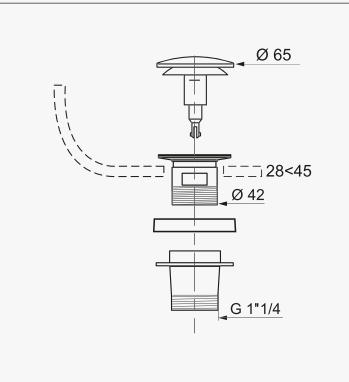
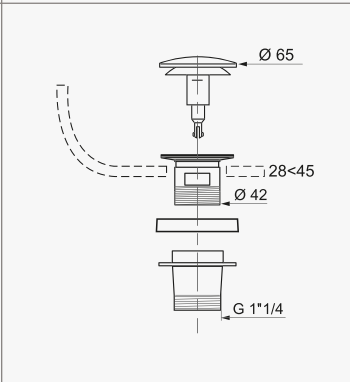
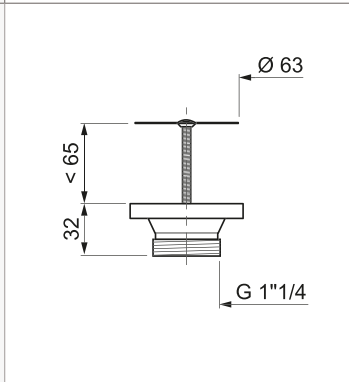
	BONDES QUICK-CLAC		BONDE GRILLE PLATE
			
DÉSIGNATION	<b>BONDE à clapet en inox</b>	<b>BONDE à clapet en laiton</b>	<b>BONDE grille plate</b>
RÉFÉRENCE	30720473	30720474	30720398
CODE EAN13	3375537203963	3375537203970	3375537203239
PACKAGING	Sac imprimé	Sac charté	Sac imprimé
MULTIPLE / COLISAGE	01/84	01/20	01/15
TROP-PLEIN	oui	oui	-
CLAPET / GRILLE	Inox chromé	Laiton chromé	Inox
CORPS DE BONDE	Plastique	Plastique chromé	Plastique
TARIF PUBLIC HT	13,95 €	19,58 €	3,62 €
SCHÉMA CÔTÉ			



## SIPHONS DESIGN EN LAITON CHROMÉ



DÉSIGNATION	SIPHON Caréis	SIPHON Lineis	SIPHON Lineis Mini
RÉFÉRENCE	30720502	30720423	30720500
CODE EAN13	3375537204250	3375537203482	3375537204236
PACKAGING	Boîte	Boîte	Boîte
MULTIPLE / COLISAGE	01/10	01/10	01/10
GARDE D'EAU	50 mm	50 mm	10 mm
DÉBIT L/MN	53 L/mn	42 L/mn	40 L/mn
HAUTEUR	145 < 210 mm	137 < 230 mm	100 < 150 mm
TARIF PUBLIC HT	56,81 €	57,74 €	43,91 €

SCHÉMA CÔTÉ

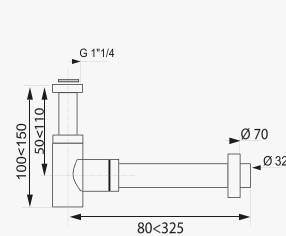
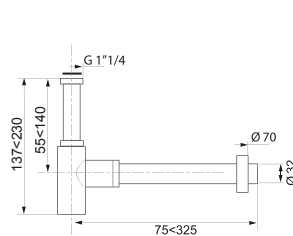
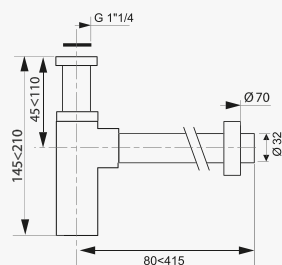





## ACCESSOIRES GAMME DESIGN

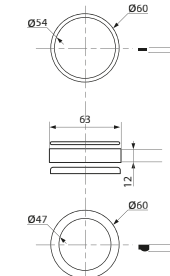
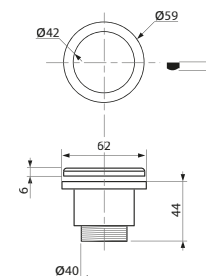





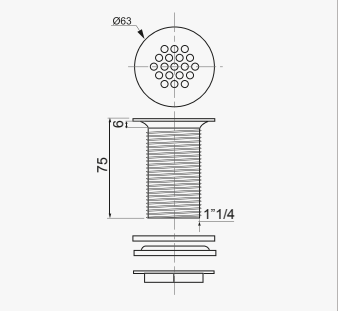
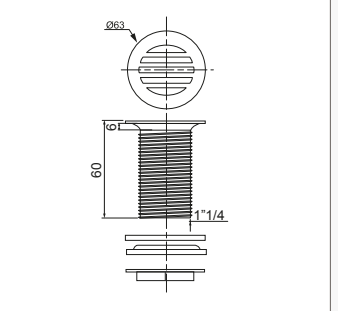
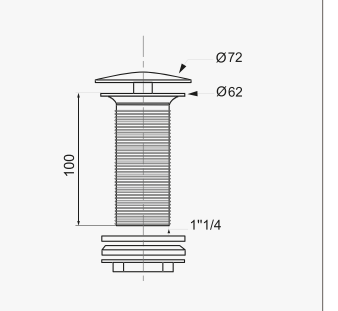
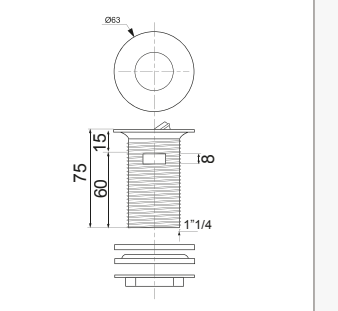
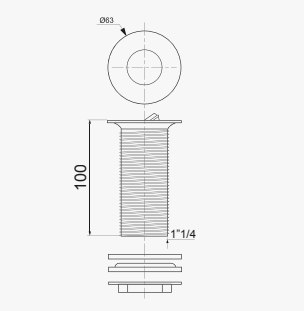

CORPS DE BONDE en laiton chromé	SUPPORT DE VASQUE en laiton chromé
30718714	30718715
3375537186617	3375537186624
Coque	Coque
01/10	01/30
-	-
-	-
-	-
11,10 €	8,10 €





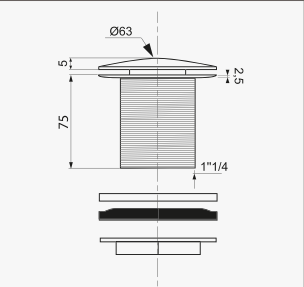
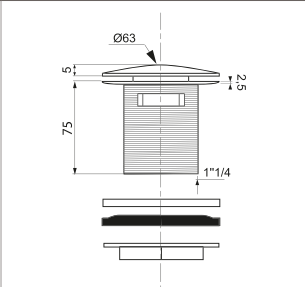
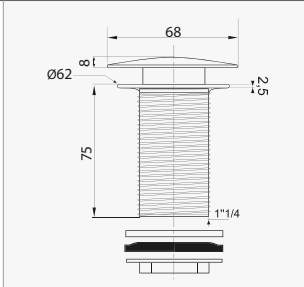
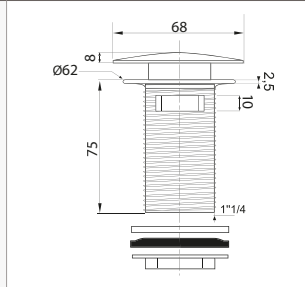
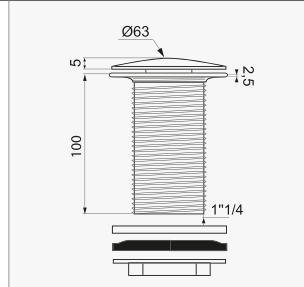
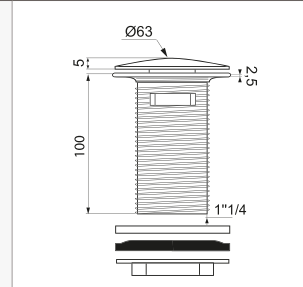

BONDES DESIGN EN LAITON CHROMÉ

					
DÉSIGNATION	<b>BONDE à écoulement libre 19 trous</b>	<b>BONDE à écoulement libre grille incurvée</b>	<b>BONDE à écoulement libre dôme fixe</b>	<b>BONDES à clapet rotatif avec lanterne</b>	<b>BONDES à clapet rotatif</b>
RÉFÉRENCE	30720501	30720550	30720503	30720504	30720505
CODE EAN13	3375537204243	3375537204731	3375537204267	3375537204274	3375537204281
PACKAGING	Boîte	Boîte	Boîte	Boîte	Boîte
MULTIPLE / COLISAGE	01/20	01/40	01/20	01/20	01/32
LANTERNE	-	-	-	oui	-
HAUTEUR	75 mm	60 mm	100 mm	75 mm	100 mm
TARIF PUBLIC HT	15,07 €	15,23 €	21,95 €	14,51 €	19,33 €
SCHÉMA CÔTÉ					

## BONDES DESIGN EN LAITON CHROMÉ

						
DÉSIGNATION	<b>BONDES Quick-Clac</b>	<b>BONDES Quick-Clac avec lanterne</b>	<b>BONDES Quick-Clac</b>	<b>BONDES Quick-Clac avec lanterne</b>	<b>BONDES Quick-Clac</b>	<b>BONDES Quick-Clac avec lanterne</b>
RÉFÉRENCE	30720506	30720507	30720508	30720551	30720509	30720510
CODE EAN13	3375537204298	3375537204304	3375537204311	3375537204748	3375537204328	3375537204335
PACKAGING	Boîte	Boîte	Boîte	Boîte	Boîte	Boîte
MULTIPLE / COLISAGE	01/20	01/20	01/20	01/20	01/20	01/20
LANTERNE	-	oui	-	oui	-	oui
HAUTEUR	75 mm	75 mm	75 mm	75 mm	100 mm	100 mm
TARIF PUBLIC HT	27,76 €	24,41 €	30,74 €	30,74 €	30,93 €	30,93 €
SCHÉMA CÔTÉ						

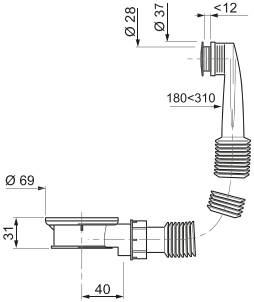
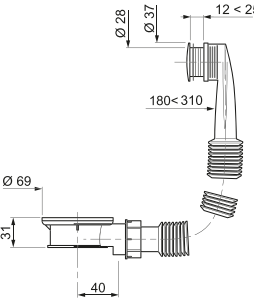
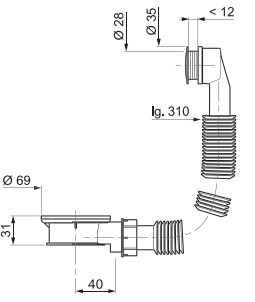
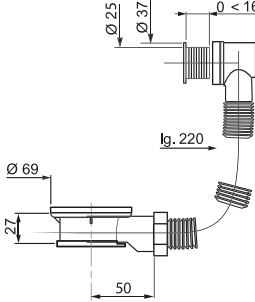
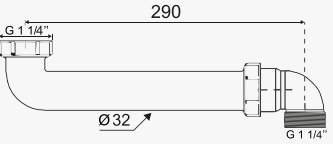
	INTERCALAIRES DE TROP-PLEIN			TUBULURE
				
	Garantie <b>2</b> ANS	Garantie <b>2</b> ANS	Garantie <b>2</b> ANS	Garantie <b>2</b> ANS
DÉSIGNATION	INTERCALAIRE DE TROP-PLEIN tube extensible			INTERCALAIRE DE TROP-PLEIN tube souple
RÉFÉRENCE	30717710	30717711	30717709	39004001
CODE EAN13	3375537176779	3375537176786	3375537176762	3375537143269
PACKAGING	Sac	Sac	Sac	Boîte
MULTIPLE / COLISAGE	01/60	01/50	01/60	01/30
GRILLE	Grille courte	Grille longue	Livré avec 2 grilles : 1 courte et 1 longue	-
TARIF PUBLIC HT	7,97 €	11,39 €	10,35 €	25,11 €
SCHÉMA CÔTÉ				
				

# RACCORDS D'ÉVACUATION

MAGICOUES

RACCORDS D'ÉVACUATION

MACHINES À LAVER



## LE MAGICOUDE UNIVERSEL :

Garantie  
5  
ANSUne seule référence pour  
**tous vos besoins**

## LE PRINCIPE :



Utilisation  
Femelle - Femelle  
(produit standard)



Utilisation  
Mâle - Femelle  
(on coupe un côté)



Utilisation  
Mâle - Mâle  
(on coupe deux côtés)

- Le produit standard est Femelle - Femelle et peut devenir Mâle - Femelle en coupant un embout ou Mâle - Mâle en coupant les 2 extrémités du Magicoude.

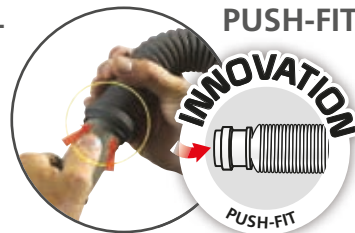

FLEXIBLE

PLUS DE CALCUL  
D'ANGLE

PUSH-FIT

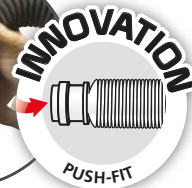

AVANT



APRÈS





## UNIVERSEL - À COLLER

Garantie  
**5**  
AnsGarantie  
**5**  
AnsGarantie  
**5**  
Ans

DÉSIGNATION	MAGICOUE Universel			MAGICOUE «Y» Universel			MAGICOUE Ø 100/110
RÉFÉRENCE	79009005	79008001	79010003	79012001	79011001	79013001	79007001
CODE EAN13	3375539049712	3375539048340	3375539052644	3375539042768	3375539042058	3375539042423	3375539042713
PACKAGING	Vrac	Vrac	Vrac	Vrac	Vrac	Vrac	Vrac
MULTIPLE / COLISAGE	10/130	10/90	08/64	05/50	05/30	05/15	01/15
CARACTÉRISTIQUES	Ø 32 mm	Ø 40 mm	Ø 50 mm	Ø 32 mm	Ø 40 mm	Ø 50 mm	Ø 100/110 mm
TARIF PUBLIC HT	5,07 €	5,44 €	7,75 €	13,37 €	15,15 €	21,89 €	60,73 €



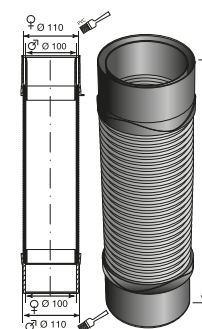
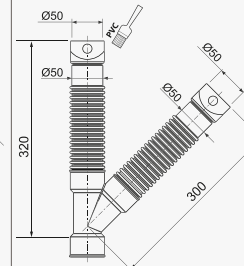
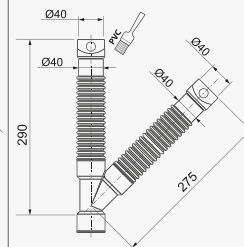
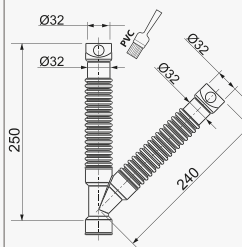
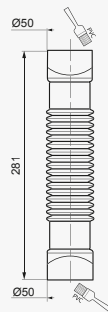
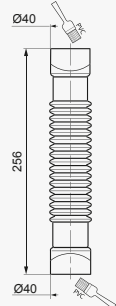
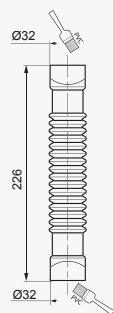

SCHÉMA CÔTÉ

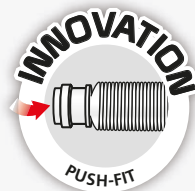





PUSH-FIT - À EMBOITER

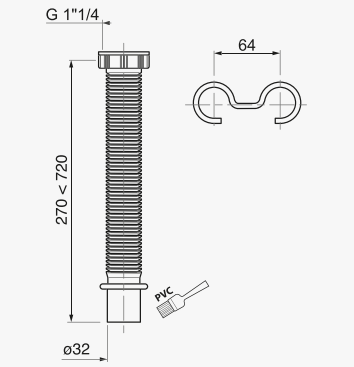
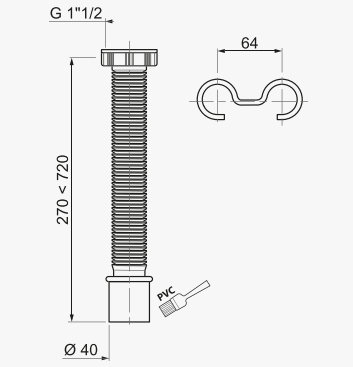
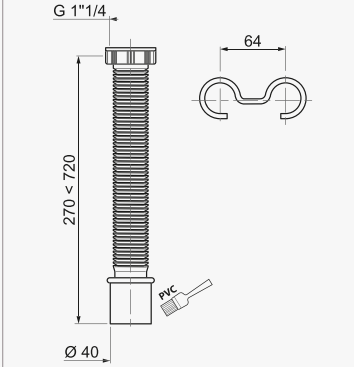
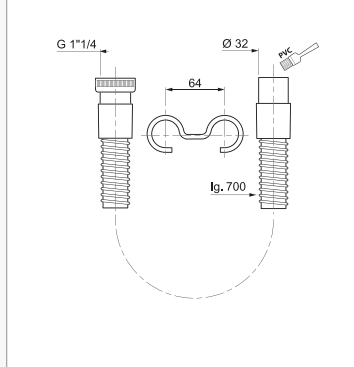
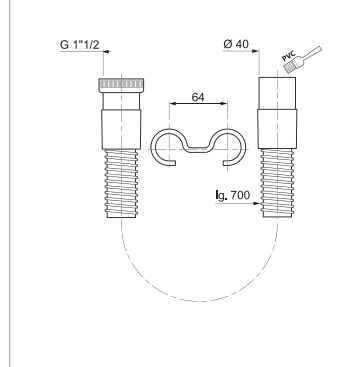

DÉSIGNATION	MAGICOUE Femelle - Femelle			MAGICOUE Mâle - Femelle		
RÉFÉRENCE	79019001	79020001	79021001	79019011	79020011	79021011
CODE EAN13	3375539057892	3375539057939	3375539057946	3375537147168	3375537147267	3375537147274
PACKAGING	Vrac	Vrac	Vrac	Vrac	Vrac	Vrac
MULTIPLE / COLISAGE	10/120	10/70	08/48	10 / 120	10 / 70	08 / 48
CARACTÉRISTIQUES	Ø 32 mm	Ø 40 mm	Ø 50 mm	Ø 32 mm	Ø 40 mm	Ø 50 mm
TARIF PUBLIC HT	6,56 €	8,05 €	11,89 €	5,62 €	6,70 €	8,56 €
SCHÉMA CÔTÉ						

	EXTENSIBLES			SOUPLES	
	Ø 32	Ø 40	Ø 40	Ø 32	Ø 40
					
	Garantie 2 Ans	Garantie 2 Ans	Garantie 2 Ans	Garantie 2 Ans	Garantie 2 Ans
	existe aussi p.172 <b>SÉLECTION LIBRE SERVICE</b>			existe aussi p.172 <b>SÉLECTION LIBRE SERVICE</b>	
	existe aussi p.169 <b>SÉLECTION LIBRE SERVICE</b>			existe aussi p.169 <b>SÉLECTION LIBRE SERVICE</b>	
DÉSIGNATION	RACCORDS extensibles avec crochet de maintien			RACCORDS PVC blanc avec crochet de maintien	
RÉFÉRENCE	30717720	30717721	73140001	SP1200	30717722
CODE EAN13	3375537176878	3375537176885	3375536033585	3375536001195	3375537176892
PACKAGING	Sac	Sac	Sac	Sac	Sac
MULTIPLE / COLISAGE	01/80	01/100	01/65	01/07	01/50
LONGUEUR	270 < 720 mm	270 < 720 mm	270 < 720 mm	700 mm	700 mm
ENTRÉE - SORTIE	1"1/4 - Ø 32 mm mâle	1"1/2 - Ø 40 mm mâle	1"1/4 - Ø 40 mm mâle	1"1/4 - Ø 32 mm mâle	1"1/2 - Ø 40 mm mâle
TARIF PUBLIC HT	7,63 €	8,19 €	8,84 €	11,68 €	12,26 €
SCHÉMA CÔTÉ					

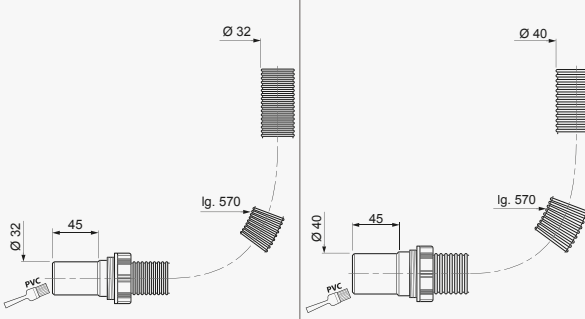
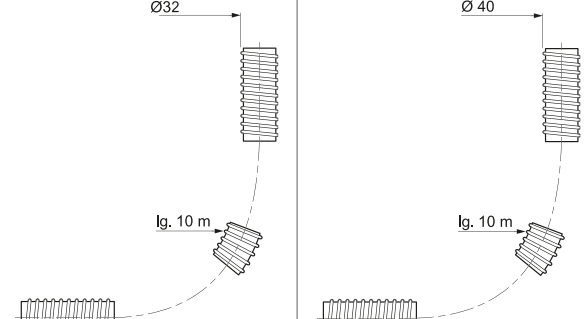
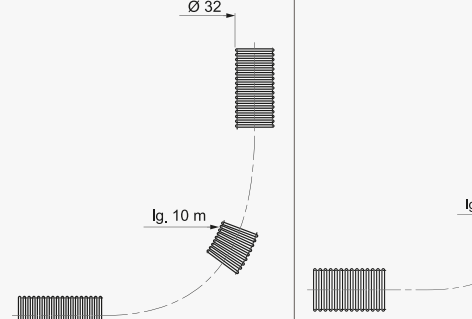
SOUPLES							
Ø 32		Ø 40		Ø 32		Ø 40	
							
Garantie 2 Ans		Garantie 2 Ans		Garantie 2 Ans		Garantie 2 Ans	
DÉSIGNATION	RACCORDS annelés		GAINES spiralées		GAINES annelées		
RÉFÉRENCE	7930003	79301001	79330001	79331001	SP9132	SP9140	
CODE EAN13	3375536017639	3375536017615	3375536026112	3375536025672	3375530117618	3375530117717	
PACKAGING	Sac cavalier		Film		Vrac		
MULTIPLE / COLISAGE	01/25		01/05		01/40		01/25
LONGUEUR	570 mm		10 m		10 m		10 m
ENTRÉE - SORTIE	1"1/4 - Ø 32 mm mâle		Ø 32 mm		Ø 32 mm		Ø 40 mm
TARIF PUBLIC HT	22,28 €		81,58 €		51,95 €		64,89 €
SCHÉMA CÔTÉ							



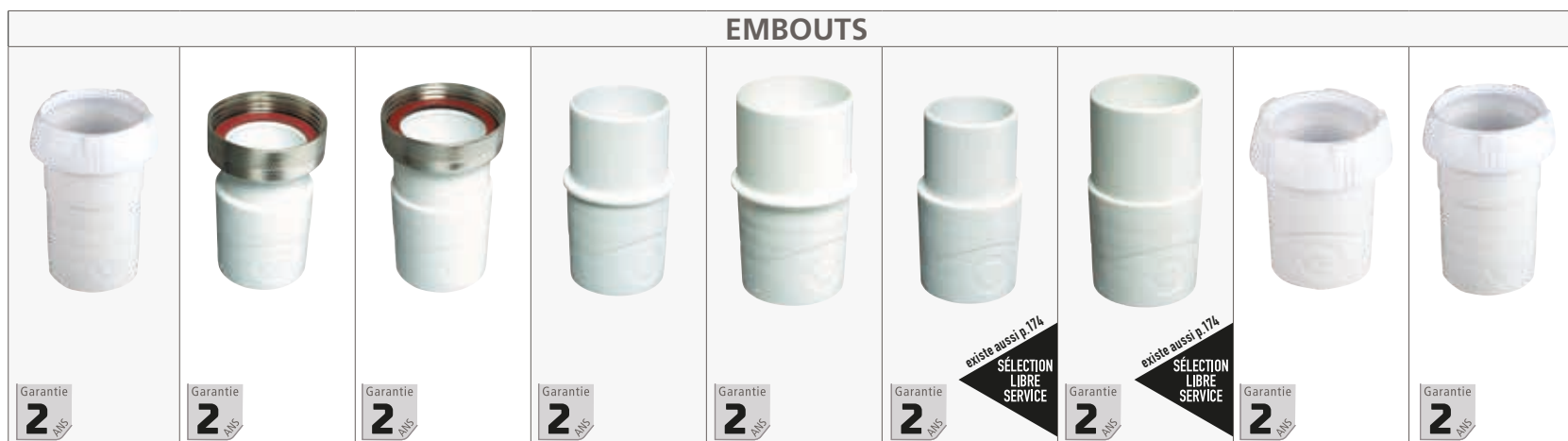



## EMBOUS



DÉSIGNATION	RACCORDS droits	RACCORDS écrou laiton		EMBOUS à coller				EMBOUS à visser	
RÉFÉRENCE	30717717	79304002	79305003	79340002	79341002	30720812	30720811	SP9308S	SP9309S
CODE EAN13	3375537176847	3375536025177	3375536022497	3375536022596	3375536018186	3375537207374	3375537207367	3375536020295	3375536020301
PACKAGING	Sac	Sac cavalier	Sac cavalier	Sac cavalier	Sac cavalier	Sac	Sac	Sac cavalier	Sac cavalier
MULTIPLE / COLISAGE	05/160	01/30	01/90	01/100	01/110	01/25	01/25	01/50	01/80
DIAMÈTRE	Ø 40 mm	Ø 32 mm	Ø 40 mm	Ø 32 mm femelle	Ø 40 mm femelle	Ø 32 mm mâle	Ø 40 mm mâle	Ø 32 mm	Ø 40 mm
TARIF PUBLIC HT	2,76 €	2,94 €	3,58 €	3,09 €	3,28 €	3,10 €	3,28 €	7,13 €	7,18 €
SCHÉMA CÔTÉ									

POUR GAINES ANNELÉES

POUR GAINES SPIRALÉES

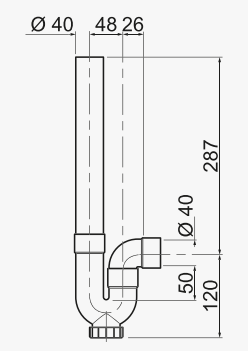
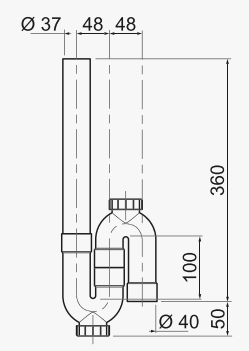
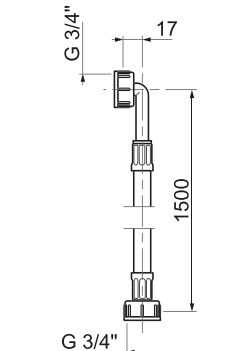
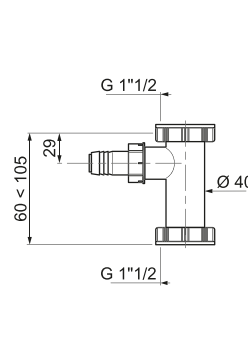
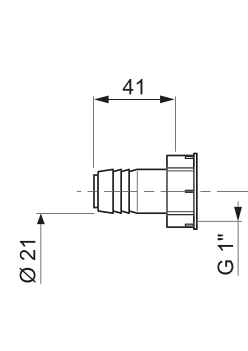
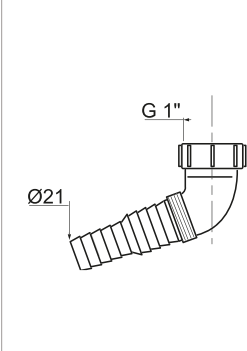
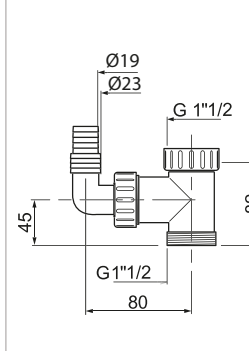
	SIPHONS EN PVC		ACCESSOIRES				
							
	Garantie 2 ANS	Garantie 2 ANS	Garantie 2 ANS	Garantie 2 ANS	Garantie 2 ANS	Garantie 2 ANS	Garantie 2 ANS
DÉSIGNATION	SIPHONS simple croisé		TUYAU d'alimentation 1,50 m 20/27	TUBE réglable avec prise machine à laver	PRISE droite machine à laver	PRISE coudée machine à laver	PRISE coudée 1"1/2 - 1"1/2 machine à laver
RÉFÉRENCE	SP5001	SP5002	39470002	30719871	39423003	39433001	SP94315
CODE EAN13	3375530112613	3375530112811	3375536034834	3375537197958	3375536017103	3375536018889	3375536021834
PACKAGING	Sac	Sac	Sac	Sac cavalier	Sac cavalier	Sac cavalier	Sac cavalier
MULTIPLE / COLISAGE	01/25	01/25	01/60	01/30	01/165	01/100	01/50
SORTIE	Horizontale	Verticale	-	-	-	-	-
BOUCHON DE VISITE	oui	oui	-	-	-	-	-
TARIF PUBLIC HT	3,71 €	6,66 €	19,51 €	4,69 €	2,13 €	2,76 €	11,03 €
SCHÉMA CÔTÉ							



# HYDROTHÉRAPIE

GAMME 1 JET

GAMME 2 JETS

GAMME MULTI-JETS

FLEXIBLES





# CONCEPT HYDROTHÉRAPIE

L'offre hydrothérapie WIRQUIN PRO, proposée dans un packaging coloré, répond aux critères exigés par le réseau professionnel (résistance au brouillard salin) à travers une sélection des produits incontournables :

- ▶ DOUCHETTES
- ▶ FLEXIBLES
- ▶ COMBINÉS
- ▶ KITS



RÉFÉRENCE À COMMANDER POUR LE BOX

90720960

LES PRODUITS ET BOX COMMANDÉS EN MÊME TEMPS SONT LIVRÉS SÉPARÉMENT

## BOX HYDROTHÉRAPIE

### LE BOX HYDROTHÉRAPIE

permet de mettre en avant la nouvelle gamme WIRQUIN PRO.

PANACHAGE  
DE PRODUITS  
SELON VOS  
BESOINS



COMBINÉS  
DE DOUCHE

▶ Quantité par  
barquette X 20

DOUCHETTES

▶ Quantité par  
barquette X 18

FLEXIBLES en sac

▶ Quantité par  
barquette X 20

BOX  
3 MOYENNES  
BARQUETTES

▶ Adapté aux tailles  
des produits pour  
un rendu esthétique



1 JET

2 JETS

MULTI-JETS

FLEXIBLES

154

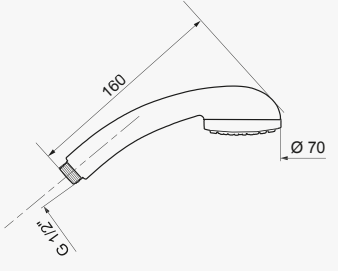

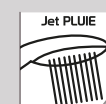
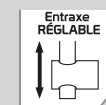

			
	Garantie <b>2</b> Ans	ÉCONOMIE D'EAU Garantie <b>2</b> Ans	Garantie <b>2</b> Ans
DÉSIGNATION	<b>Douchette EQUO 1 JET</b>	<b>Combiné EQUO 1 JET</b>	<b>Kit EQUO 1 JET</b>
RÉFÉRENCE	60721270	60721274	60721658
CODE EAN13	3375537211999	3375537212033	3375537215867
PACKAGING	Boîte imprimée	Boîte imprimée	Boîte imprimée
PLUS PRODUITS	<ul style="list-style-type: none"> <li>▶ Chromage résistant 200h brouillard salin.</li> <li>▶ Livré avec un joint économie d'eau.</li> </ul>	<ul style="list-style-type: none"> <li>▶ Chromage résistant 200h brouillard salin.</li> </ul>	<ul style="list-style-type: none"> <li>▶ Entraxe de barre réglable livré avec cale de rattrapage d'aplomb.</li> <li>▶ Chromage résistant 200h brouillard salin.</li> </ul>
MULTIPLE / COLISAGE	01/36	01/20	01/06
PICOTS ANTI-CALCAIRE	Oui	Oui	Oui
CARACTÉRISTIQUES DU FLEXIBLE	-	Inox - double agrafage - 1,50 m	Inox - double agrafage - 1,50 m
CARACTÉRISTIQUES DE LA BARRE	-	-	Longueur 650 mm Entraxe variable Diamètre 180 mm Porte savon
CARACTÉRISTIQUES DU SUPPORT	-	Mural chromé	-
TARIF PUBLIC HT	6,24 €	19,77 €	35,69 €
SCHÉMA CÔTÉ			-

## kit EQUO 1 JET







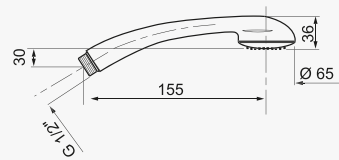
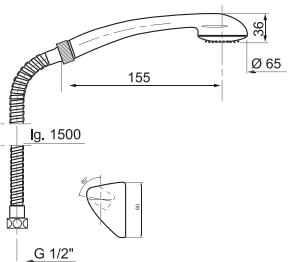
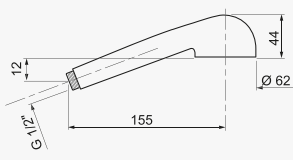
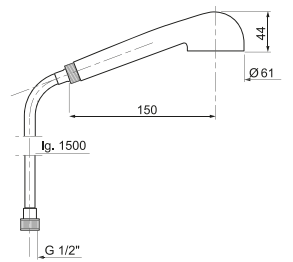

ENTRAXE RÉGLABLE



	 <p>Special CHANTIER</p> <p>Garantie <b>2</b> ANS</p>	 <p>Garantie <b>2</b> ANS</p>	 <p>Garantie <b>2</b> ANS</p>	 <p>Garantie <b>2</b> ANS</p>
DÉSIGNATION	<b>Douchette BASO 1 JET</b>	<b>Combiné BASO 1 JET</b>	<b>Douchette EMERAUDE 1 JET</b>	<b>Combiné EMERAUDE 1 JET</b>
RÉFÉRENCE	63280001	64500001	63210001	64010001
CODE EAN13	3375539068744	3375537150137	3375536035954	3375539068799
PACKAGING	Sac	Sac	Sac	Sac
MULTIPLE / COLISAGE	01/90	01/30	01/64	01/24
PICOTS ANTI-CALCAIRE	Oui	Oui	Non	Non
CARACTÉRISTIQUES DU FLEXIBLE	-	Inox - double agrafage - 1,50 m	-	PVC lisse - 1,50 m
CARACTÉRISTIQUES DU SUPPORT	-	Mural chromé	-	-
TARIF PUBLIC HT	<b>3,17 €</b>	<b>8,93 €</b>	<b>2,35 €</b>	<b>6,16 €</b>
SCHÉMA CÔTÉ				

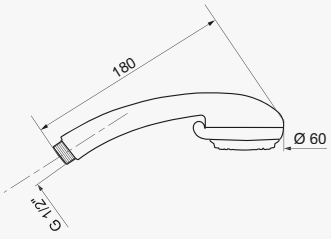
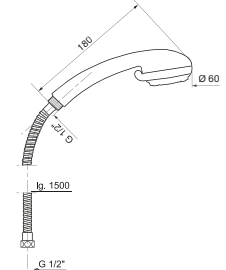

			
			
DÉSIGNATION	<b>Douchette DESEO 2 JETS</b>	<b>Combiné DESEO 2 JETS</b>	<b>Kit DESEO 2 JETS</b>
RÉFÉRENCE	60721271	60721275	60721659
CODE EAN13	3375537212002	3375537212040	3375537215874
PACKAGING	Boîte imprimée	Boîte imprimée	Boîte imprimée
PLUS PRODUITS	<ul style="list-style-type: none"> <li>▶ Chromage résistant 200h brouillard salin.</li> <li>▶ Livré avec un joint économie d'eau.</li> </ul>	<ul style="list-style-type: none"> <li>▶ Chromage résistant 200h brouillard salin.</li> <li>▶ Support 3 positions.</li> </ul>	<ul style="list-style-type: none"> <li>▶ Entraxe de barre réglable livré avec cale de rattrapage d'aplomb.</li> <li>▶ Chromage résistant 200h brouillard salin.</li> </ul>
MULTIPLE / COLISAGE	01/36	01/20	01/06
PICOTS ANTI-CALCAIRE	Oui	Oui	Oui
CARACTÉRISTIQUES DU FLEXIBLE	-	Inox - double agrafage - 1,50 m	Inox - double agrafage - 1,50 m
CARACTÉRISTIQUES DE LA BARRE	-	-	Longueur 650 mm Entraxe variable Diamètre 180 mm Porte savon
CARACTÉRISTIQUES DU SUPPORT	-	Mural 3 positions chromé	-
TARIF PUBLIC HT	11,44 €	24,97 €	40,79 €
SCHÉMA CÔTÉ			-

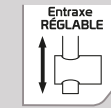
**kit DESEO 2 JETS**

PICOTS anti-calcaire

ENTRAXE RÉGLABLE

FLEXIBLE 1,50 M double agrafage



# Retrouvez nos fiches produits

Hydrothérapie **2 ACS**

**DOUCHETTES COMBINÉS FLEXIBLES KITS**

Découvrez notre gamme complète d'Hydrothérapie



La nouvelle offre hydrothérapie WIRQUIN PRO, proposée dans un packaging coloré, répond aux critères exigés par le réseau professionnel (résistance brouillard salin) à travers une sélection des produits incontournables :

- ▶ DOUCHETTES
- ▶ FLEXIBLES
- ▶ COMBINÉS
- ▶ KITS BARRES

**wirquin PRO**  
EXPERT EN ÉQUIPEMENT SANITAIRE

► Les douchettes EQUO, DESEO, TRESIO et NOVEO

► Les combinaisons EQUO, DESEO et TRESIO

► Les kits barres DESEO et EQUO

► Les fixations EFFET MÉ

► BOX KITS BARRES

► BOX HYDROTHERAPIE







1 JET







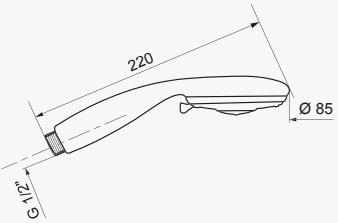
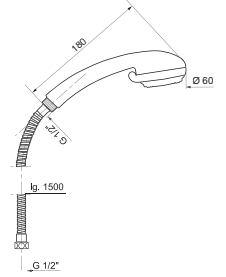
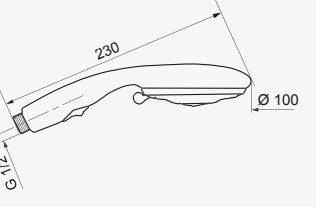





2 JETS





MULTI-JETS

FLEXIBLES

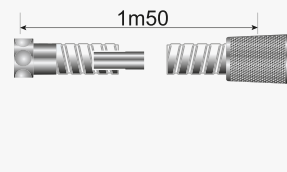
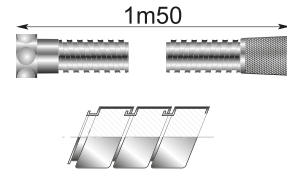
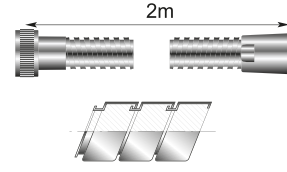
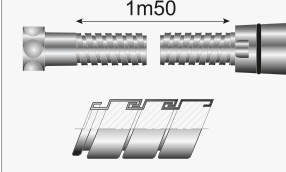
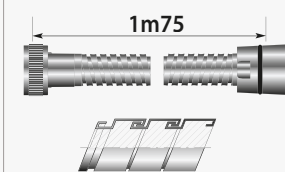
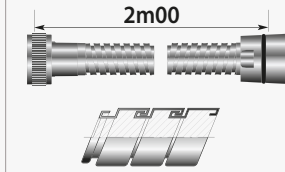
158

	 <p>ÉCONOMIE D'EAU Garantie 2 ANS</p>	 <p>ÉCONOMIE D'EAU Garantie 2 ANS</p>	 <p>ÉCONOMIE D'EAU Garantie 2 ANS</p>
DÉSIGNATION	<b>Douchette TRESIO 3 JETS</b>	<b>Combiné TRESIO 3 JETS</b>	<b>Douchette NOVEDO 5 JETS</b>
RÉFÉRENCE	60721272	60721276	60721273
CODE EAN13	3375537212019	3375537212057	3375537212026
PACKAGING	Boîte imprimée	Boîte imprimée	Boîte imprimée
PLUS PRODUITS	<ul style="list-style-type: none"> <li>▶ Chromage résistant 200h brouillard salin.</li> <li>▶ Livré avec un joint économie d'eau.</li> </ul>	<ul style="list-style-type: none"> <li>▶ Chromage résistant 200h brouillard salin.</li> <li>▶ Support 3 positions.</li> </ul>	<ul style="list-style-type: none"> <li>▶ Fonction stop jet sur la douchette.</li> <li>▶ Chromage résistant 200h brouillard salin.</li> </ul>
MULTIPLE / COLISAGE	01/21	01/20	01/21
PICOTS ANTI-CALCAIRE	Oui	Oui	Oui
CARACTÉRISTIQUES DU FLEXIBLE	-	Inox - double agrafage - 1,50 m	-
CARACTÉRISTIQUES DU SUPPORT	-	Mural 3 positions chromé	-
TARIF PUBLIC HT	14,57 €	28,09 €	17,69 €
SCHÉMA CÔTÉ	 <p>Dimensions: Longueur 220, Diamètre Ø 85, Hauteur de montage 121</p>	 <p>Dimensions: Longueur 190, Diamètre Ø 60, Hauteur de montage 1500, Hauteur de montage 121</p>	 <p>Dimensions: Longueur 230, Diamètre Ø 100, Hauteur de montage 121</p>

	STRIFLEX	SIMPLE AGRAFAGE INOX		DOUBLE AGRAFAGE LAITON CHROMÉ		
						
						
DÉSIGNATION	Flexible PVC STRIFLEX CHROMÉ 1,50 m	Flexible MÉTAL MAT SIMPLE AGRAFAGE 1,50 m	Flexible MÉTAL MAT SIMPLE AGRAFAGE 2,00 m	Flexible MÉTAL DOUBLE AGRAFAGE ANTI-TORSION 1,50 m	Flexible MÉTAL DOUBLE AGRAFAGE ANTI-TORSION 1,75 m	Flexible MÉTAL DOUBLE AGRAFAGE ANTI-TORSION 2,00 m
RÉFÉRENCE	60720627	60720624	60720626	60720618	60720619	60720620
CODE EAN13	3375537205523	3375537205493	3375537205516	3375537205431	3375537205448	3375537205455
PACKAGING	Sac	Sac	Sac	Sac	Sac	sac
MULTIPLE / COLISAGE	01/20	01/25	01/25	01/25	01/25	01/25
MATIÈRE	PVC	Inox	Inox	Laiton	Laiton	Laiton
LONGUEUR	1,50 m	1,50 m	2,00 m	1,50 m	1,75 m	2,00 m
FINITION	Chromé	Chromé	Chromé	Chromé	Chromé	Chromé
TARIF PUBLIC HT	9,37 €	7,99 €	11,58 €	11,91 €	12,27 €	14,84 €
SCHÉMA CÔTÉ						

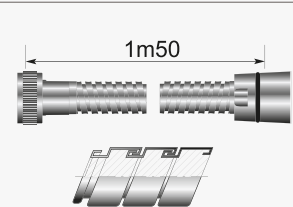
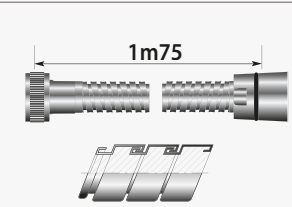
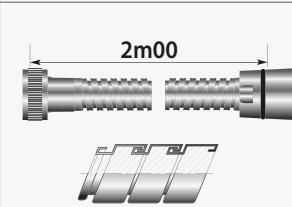
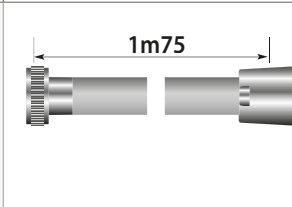
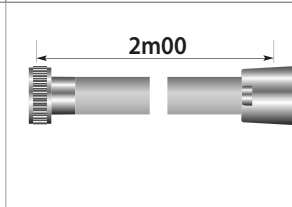
	DOUBLE AGRAFAGE MÉTAL CHROMÉ NF			PVC EFFET MÉTAL SATINÉ	
					
DÉSIGNATION	Flexible MÉTAL DOUBLE AGRAFAGE NF 1,50 m	Flexible MÉTAL DOUBLE AGRAFAGE NF 1,75 m	Flexible MÉTAL DOUBLE AGRAFAGE NF 2,00 m	Flexible PVC EFFET MÉTAL ANTI-TORSION 1,75 m	Flexible PVC EFFET MÉTAL ANTI-TORSION 2,00 m
RÉFÉRENCE	60720615	60720616	60720617	60721348	60721349
CODE EAN13	3375537205400	3375537205417	3375537205424	3375537212750	3375537212767
PACKAGING	Sac	Sac	Sac	Boîte	Boîte
MULTIPLE / COLISAGE	01/25	01/25	01/25	01/22	01/22
MATIÈRE	Métal	Métal	Métal	PVC	PVC
LONGUEUR	1,50 m	1,75 m	2,00 m	1,75 m	2,00 m
FINITION	Chromé	Chromé	Chromé	Métal satiné	Métal satiné
TARIF PUBLIC HT	14,08 €	15,72 €	17,36 €	16,78 €	18,47 €
SCHÉMA CÔTÉ					

# SÉLECTION LIBRE SERVICE

WC

RACCORDS

ÉVACUATION

HYDROTHERAPIE



## Une gamme **COMPLÈTE**



ARGUMENT PRINCIPAL

CONSEILS D'UTILISATION  
+ bloc Astuces



CONSEILS D'INSTALLATION

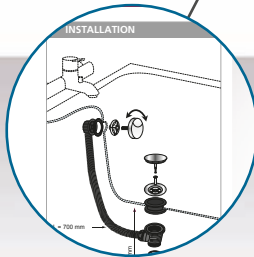

LES + PRODUITS



Une segmentation couleur pour faciliter le repérage :



# Des outils merchandising



FRONTONS



ÉTIQUETTES



KAKÉMONOS

2 FRONTONS avec les univers des produits du rayon.  
Dimensions : 385 x 980 mm

1 JEU D'ÉTIQUETTES produits à mettre devant  
les boîtes de stockage des produits en sacs.

2 KAKÉMONOS  
Dimensions : 150 x 1100 mm

FRONTONS	90720460
JEU D'ÉTIQUETTES	90720996
KAKEMONOS	90720459
BROCHE EXTENSIBLE	99990038
LOTS DE 2 PORTES-FRONTONS	90722258



## NOS PRODUITS EN LIBRE SERVICE

SÉLECTION  
LIBRE  
SERVICE

### ► UNE SÉLECTION PRODUITS SUR MESURE

- Univers WC
- Univers Évacuation
- Univers Hydro

### ► DES QUANTITÉS PRÉCONISÉES ET CALCULÉES SELON VOS ROTATIONS

- Pas de stock mort
- Uniquement le 20/80 de chaque univers

### ► UNE VALORISATION EN LINÉAIRE

- Une information structurée pour aider dans le choix du bon produit grâce à une segmentation couleur des familles de produits.

Une offre produits répondant à tous les besoins de vos clients et à vos contraintes de place.







#### ► Linéaire de 2m



L'offre produits de la famille ÉVIER a été optimisée.



La présence d'obturateur dans chaque ensemble et bonde d'évier permet de n'avoir plus qu'un produit au lieu de deux. Elle est aussi composée de produits astucieux, donc à plus forte valeur ajoutée.

- Une offre complète avec moins de références : vos clients n'iront pas acheter ailleurs.
- Des produits à plus forte valeur ajoutée : augmentation de votre marge.
- Moins de produits à gérer et à stocker : moins d'immobilisation de liquidités pour vous.
- Aucun risque d'erreur lors du choix du produits par vos clients : moins de retours de produits pour vous.

	PHOTO	RÉFÉRENCE	GENCOD	DÉSIGNATION	PACKAGING	MULTIPLE COLISAGE	PRIX
ENSEMBLES	 	10720760	3375537206858	Mécanisme à câble double poussoir MW <sup>2</sup> avec robinet F90	Coque	01/04	58,77 €
	 	10720844	3375537207695	Mécanisme à câble simple poussoir MD avec robinet TOPY	Coque	01/04	48,39 €
	 	10720845	3375537207701	Mécanisme à tirette blanche MX avec robinet F12	Coque	01/04	22,95 €
MÉCANISMES	 	10720758	3375537206834	Mécanisme seul à câble double poussoir MW <sup>2</sup>	Coque	01/06	49,20 €
	 	10720821	3375537207466	Mécanisme seul à câble simple poussoir MD	Coque	01/06	36,36 €
	 	10720822	3375537207473	Mécanisme seul à tirette blanche MX	Coque	01/06	18,11 €

\* Attention : certification NF uniquement pour le mécanisme.



PHOTO	RÉFÉRENCE	GENCOD	DÉSIGNATION	PACKAGING	MULTIPLE COLISAGE	PRIX
	10720759	3375537206841	<b>Robinet JOLLYFILL latéral 3/8L</b>	Coque	01/07	32,91 €
	10720824	3375537207497	<b>Robinet flotteur servo valve F90</b>	Coque	01/07	22,95 €
	10720823	3375537207480	<b>Robinet flotteur à levier silencieux F80</b>	Sac	01/20	10,27 €



WC

RACCORDS

ÉVACUATION

HYDROTHÉRAPIE

166

PHOTO	RÉFÉRENCE	GENCOD	DÉSIGNATION	PACKAGING	MULTIPLE COLISAGE	PRIX
	10720827	3375537207527	Joint de cuvette standard	Sac	01/25	2,93 €
	10720828	3375537207534	Joint de culot	Sac	01/25	2,93 €
	10720829	3375537207541	Joint de clapet standard	Sac	01/25	2,93 €
	10720830	3375537207558	Jeu de vis cuvette ou bidet cache tête chromé	Sac	01/25	3,93 €
	10720831	3375537207565	Jeu de vis métal cuvette-reservoir	Sac	01/25	6,85 €
	10720832	3375537207572	Jeu de fixation cuvette ou bidet	Sac	01/25	3,93 €
	10720826	3375537207510	Bouton double poussoir chromé	Sac	01/25	9,02 €
	10720762	3375537206872	Robinet d'arrêt équerre 1/4 tour chromé	Sac	01/100	8,81 €
	10720761	3375537206865	Robinet d'arrêt équerre chromé	Sac	01/100	5,24 €
	10720825	3375537207503	Robinet d'arrêt droit laiton chromé	Sac	01/100	10,50 €

ACCESSOIRES WC



RACCORDS WC

PHOTO	RÉFÉRENCE	GENCOD	DÉSIGNATION	PACKAGING	MULTIPLE COLISAGE	PRIX
	RWC1090	3375530256058	<b>PIPE SOUPLESS</b> Ø 93/100 mm longue 320-520 mm	Film	01/12	50,79 €
	RWC1099	3375530268884	<b>PIPE SOUPLESS</b> Ø 93/100 mm courte 240-380 mm	Film	01/15	45,85 €
	71060201	3375537142101	<b>PIPE RIGIDE</b> longue coudée mâle Ø 100 mm + piquage femelle Ø 40 mm	Vrac	01/12	26,55 €
	71060101	3375537142095	<b>PIPE RIGIDE</b> longue coudée mâle Ø 100 mm	Vrac	01/16	22,05 €
	RWC12	3375530089519	<b>MANCHON DE WC DROIT</b> Ø 100 mm	Vrac	01/30	11,67 €
	79010003	3375539052644	<b>MAGICOUDE UNIVERSEL</b> Ø 50 mm	Vrac	08/64	7,75 €
	79009005	3375539049712	<b>MAGICOUDE UNIVERSEL</b> Ø 32 mm	Vrac	10/130	5,07 €
	79008001	3375539048340	<b>MAGICOUDE UNIVERSEL</b> Ø 40 mm	Vrac	10/90	5,44 €

RACCORDS





WC

RACCORDS

ÉVACUATION

HYDROTHÉRAPIE

168

DOUCHE

PHOTO	RÉFÉRENCE	GENCOD	DÉSIGNATION	PACKAGING	MULTIPLE COLISAGE	PRIX
 	30720722	3375537206476	<b>BONDE JAMES</b> Ø 90 mm dôme en ABS chromé	Coque	01/06	35,07 €

BAIGNOIRES

PHOTO	RÉFÉRENCE	GENCOD	DÉSIGNATION	PACKAGING	COLISAGE MULTIPLE	PRIX
	30720728	3375537206537	<b>Vidage de baignoire Quick-Clac chromé</b> L700 mm avec siphon orientable	Coque	01/08	57,61 €
 	30720723	3375537206483	<b>Vidage de baignoire à câble finition ABS</b> L700 mm avec siphon orientable	Coque	01/06	43,31 €





PHOTO	RÉFÉRENCE	GENCOD	DÉSIGNATION	PACKAGING	MULTIPLE COLISAGE	PRIX
	30720729	3375537206544	Siphon d'évier réglable avec prise machine à laver	Coque	01/10	6,81 €
	30720730	3375537206551	Siphon TOUT EN UN blanc/gris avec prise machine à laver	Coque	01/10	8,26 €
	30720749	3375537206742	SENZO siphon d'évier Ø 40 mm	Coque	01/12	20,05 €
	30720750	3375537206759	ESPACE tubulure de raccordement avec siphon	Coque	01/06	34,72 €
	30720816	3375537207411	Raccord extensible Ø 40 mm	Coque	01/10	12,29 €
	30720820	3375537207459	Raccord souple	Coque	01/12	18,41 €
	30722140	3375537220632	Siphon WIRQUIN NEO Ø 40 mm	Sleeve	-	3,80 €
	30722146	3375537220694	Siphon WIRQUIN NEO AIR Ø 40 mm	Sleeve	-	4,94 €

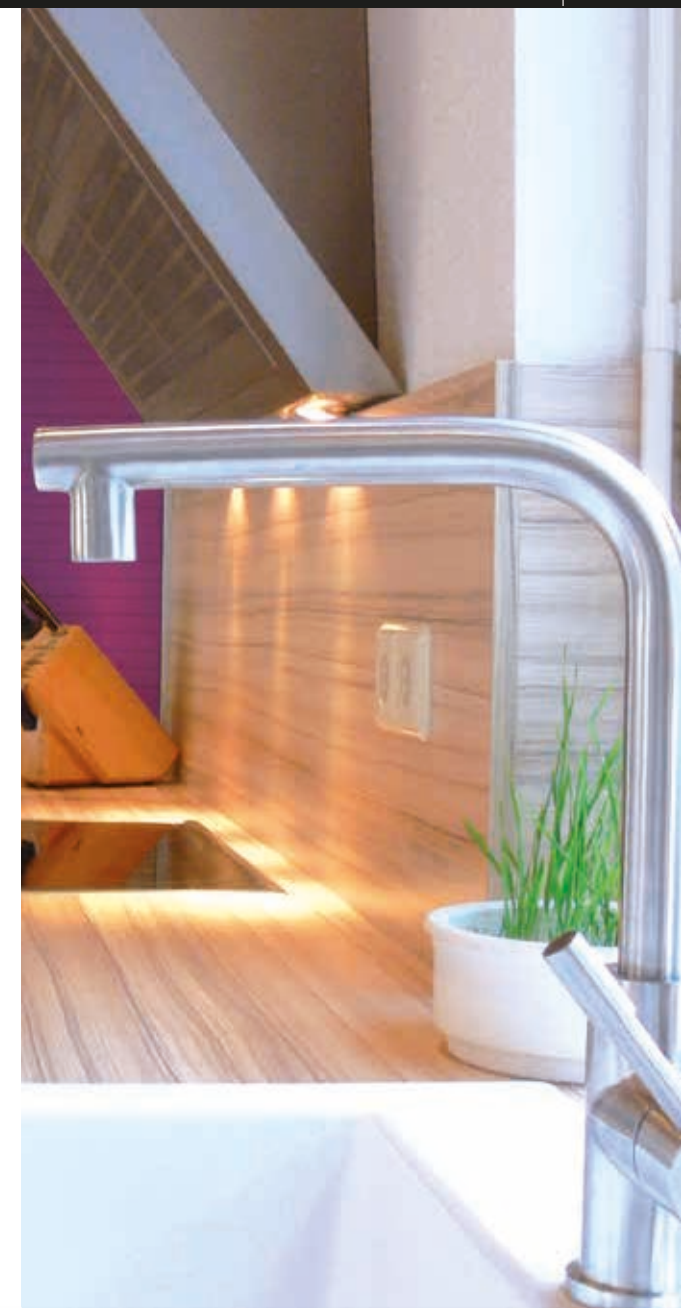















PHOTO	RÉFÉRENCE	GENCOD	DÉSIGNATION	PACKAGING	MULTIPLE COLISAGE	PRIX
 	30720732	3375537206575	Bonde évier Ø 90 mm panier inox avec et sans trop-plein	Coque	01/12	37,25 €
 	30720741	3375537206667	ESPACE vidage évier Ø 90 mm 1 bac bonde à panier avec et sans trop-plein	Coque	01/08	62,27 €
 	30720742	3375537206674	ESPACE vidage évier Ø 90 mm 2 bacs bondes à panier avec et sans trop-plein	Coque	01/06	101,77 €
 	30720743	3375537206681	Bonde à bouchon pour évier grès Ø 60 mm avec et sans trop-plein	Coque	01/10	18,43 €
	30720744	3375537206698	Ensemble évier grès 1 bac Ø 60 mm bonde avec et sans trop-plein	Coque	01/12	21,34 €
	30720745	3375537206704	Vidage évier Ø 60 mm 2 bacs bondes à bouchon avec et sans trop-plein	Coque	01/06	43,41 €
	30720746	3375537206711	Bonde à bouchon pour évier inox Ø 50 mm avec et sans trop-plein	Coque	01/10	9,33 €
	30720747	3375537206728	Ensemble évier inox 1 bac Ø 50 mm bonde avec et sans trop-plein et prise machine à laver	Coque	01/12	17,05 €
	30720748	3375537206735	Vidage évier Ø 50 mm 2 bacs bondes à bouchon avec et sans trop-plein	Coque	01/06	31,49 €



## DES PRODUITS 2 EN 1

La présence d'obturateur dans chaque ensemble et bonde d'évier permet de n'avoir plus qu'un produit au lieu de deux.

- ▶ Une offre complète avec moins de références : vos clients n'iront pas acheter ailleurs.
- ▶ Des produits à plus forte valeur ajoutée : augmentation de votre marge.
- ▶ Moins de produits à gérer et à stocker : moins d'immobilisation de liquidités pour vous.
- ▶ Aucun risque d'erreur lors du choix du produit par vos clients : moins de retours de produits pour vous.

PHOTO	RÉFÉRENCE	GENCOD	DÉSIGNATION	PACKAGING	MULTIPLE COLISAGE	PRIX
	30720754	3375537206797	<b>LINÉIS</b> siphon de lavabo design en laiton chromé	Coque	01/04	78,74 €
	30720807	3375537207329	<b>CARÉIS</b> siphon de lavabo design en laiton chromé	Coque	01/04	77,49 €
	30720755	3375537206803	Bonde de lavabo design à écoulement libre, 75 mm en laiton chromé	Coque	01/20	20,77 €
	30720756	3375537206810	Bonde lavabo design Quick-Clac avec trop-plein laiton chromé 100 mm	Coque	01/20	42,18 €
	30720757	3375537206827	Bonde lavabo design Quick-Clac avec trop-plein laiton chromé 75 mm	Coque	01/20	33,29 €
	30720808	3375537207336	Bonde lavabo design écoulement libre en laiton chromé 100 mm	Coque	01/20	29,97 €
	30720809	3375537207343	Bonde lavabo design Quick-Clac carrée avec trop-plein laiton chromé 75 mm	Coque	01/20	41,93 €
	30722142	337553720656	Siphon WIRQUIN NEO Ø 32 mm	Sleeve	-	3,52 €
	30722144	337553720670	Siphon WIRQUIN NEO Ø 40 mm	Sleeve	-	4,40 €

LAVABOS



WC

RACCORDS

ÉVACUATION







HYDROTHÉRAPIE

172

PHOTO	RÉFÉRENCE	GENCOD	DÉSIGNATION	PACKAGING	MULTIPLE COLISAGE	PRIX
	30720752	3375537206773	<b>SENZO siphon de lavabo Ø 32 mm</b>	Coque	01/12	19,27 €
	30720805	3375537207305	<b>Siphon de lavabo réglable en laiton chromé</b>	Coque	01/20	30,58 €
	30720806	3375537207312	<b>Bonde de lavabo à tirette en laiton</b>	Coque	01/10	40,37 €
	30720817	3375537207428	<b>Raccord souple</b>	Coque	01/12	17,53 €
	30720753	3375537206780	<b>Bonde de lavabo à bouchon noir</b>	Coque	01/20	6,12 €
	30720751	3375537206766	<b>Ensemble complet TOUT EN UN prise machine à laver</b>	Coque	01/12	43,72 €
	30720815	3375537207404	<b>Raccord extensible Ø 32 mm</b>	Coque	01/10	11,43 €

LAVABOS



PHOTO	RÉFÉRENCE	GENCOD	DÉSIGNATION	PACKAGING	MULTIPLE COLISAGE	PRIX
	30721241	3375537211708	<b>NANO 6.7 Quick-Clac sortie Ø 32 mm</b>	Boîte	01/14	34,49 €
	30721762	3375537216895	<b>NANO 6.7 Quick-Clac sortie Ø 40 mm</b>	Boîte	01/14	34,49 €
	30721243	3375537211722	<b>NANO 6.7 écoulement libre sortie Ø 32 mm</b>	Boîte	01/14	32,76 €
	30721763	3375537216901	<b>NANO 6.7 écoulement libre sortie Ø 40 mm</b>	Boîte	01/14	32,76 €
	30721244	3375537211739	<b>NANO 6.7 Quick-Clac bonde 100 mm sortie Ø 32 mm</b>	Boîte	01/14	37,94 €
	30721764	3375537216918	<b>NANO 6.7 Quick-Clac bonde 100 mm sortie Ø 40 mm</b>	Boîte	01/14	37,94 €
	30721242	3375537211715	<b>NANO 6.7 Quick-Clac avec trop-plein sortie Ø 32 mm</b>	Boîte	01/14	40,58 €



WC

RACCORDS

ÉVACUATION

HYDROTHERAPIE

174

ACCESSOIRES ÉVACUATION

PHOTO	RÉFÉRENCE	GENCOD	DÉSIGNATION	PACKAGING	MULTIPLE COLISAGE	PRIX
	39224001	3375537144594	<b>Bouchon universel gris</b>	Coque	01/240	6,90 €
	30720810	3375537207350	<b>Bouchon Ø 58 mm avec enjoliveur chainette 300 mm vis</b>	Sac	01/25	4,43 €
	30720811	3375537207367	<b>Embout plastique mâle Ø 40 mm</b>	Sac	01/25	3,28 €
	30720812	3375537207374	<b>Embout plastique mâle Ø 32 mm</b>	Sac	01/25	3,10 €
	30720813	3375537207381	<b>Assortiment joints de siphon</b>	Sac	01/25	3,64 €
	30720842	3375537207671	<b>Clapet rentrant Ø 39 mm pour bonde automatique</b>	Sac	01/25	6,45 €
	SP5001	3375530112613	<b>Siphon de machine à laver simple sortie horizontale</b>	Sac	01/25	3,71 €



# Concept HYDROTHÉRAPIE



URBAN



*Dolce*

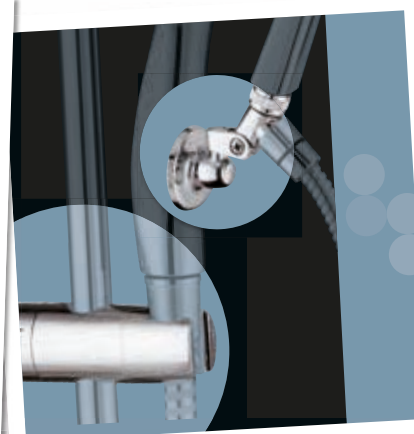

*Essential*

DOUCHETTES

FLEXIBLES

COMBINÉS

KITS

COLONNES

ACCESSOIRES

# Packagings INNOVANTS



## FREEDOM : UN PACKAGING INNOVANT !

- ▶ Écologique : le support est en matériau recyclé.
- ▶ Élegant : le support valorise le produit.
- ▶ Facile : le clip rouge maintient la douchette, le flexible.
- ▶ Malin : au recto, la douchette, au verso, le flexible.



## LE CONCEPT A POUR BUT DE :

- ▶ séduire le consommateur par des univers «déco»,
- ▶ lui permettre de se projeter dans sa salle de bains,
- ▶ faciliter son choix,
- ▶ déclencher l'acte d'achat,
- ▶ augmenter le panier moyen.

PHOTO	RÉFÉRENCE	GENCOD	DÉSIGNATION	PACKAGING	MULTIPLE COLISAGE	PRIX
	60720776	3375537207015	<b>Douchette JOY 1 jet</b>	Freedom	01/16	11,79 €
	60720567	3375537204915	<b>Douchette LOOK 1 jet</b>	Freedom	01/16	16,08 €
	60720566	3375537204908	<b>Douchette CHIC 1 jet</b>	Freedom	01/16	19,29 €
	60720774	3375537206995	<b>Douchette ZEN 4 jets</b>	Freedom	01/16	22,50 €
	60720778	3375537207039	<b>Douchette PLAY 1 jet</b>	Freedom	01/16	24,64 €
	60720777	3375537207022	<b>Douchette SUN 1 jet</b>	Freedom	01/16	27,87 €
	60720775	3375537207008	<b>Douchette EDEN 5 jets</b>	Freedom	01/16	31,08 €

HYDROTHERAPIE Gamme URBAN







WC

RACCORDS

ÉVACUATION

HYDROTHERAPIE

178

PHOTO	RÉFÉRENCE	GENCOD	DÉSIGNATION	PACKAGING	MULTIPLE COLISAGE	PRIX
	60720866	3375537207916	Combiné LOOK 1 jet Flexible inox chromé - 1,50 m	Freedom	01/12	20,36 €
	60720867	3375537207923	Combiné CHIC 1 jet Flexible inox chromé - 1,50 m	Freedom	01/12	24,64 €
	60720868	3375537207930	Combiné ZEN 4 jets + stop Flexible PVC lisse effet alu anti-torsion - 1,75 m	Freedom	01/12	33,22 €
	60720877	3375537208029	Kit JOY 1 jet Barre Ø 18 mm Flexible PVC lisse zébré - 1,50 m	Coque	01/10	36,43 €
	60720878	3375537208036	Kit LOOK 1 jet Barre Ø 18 mm Flexible PVC lisse zébré - 1,50 m	Coque	01/10	40,72 €
	60720879	3375537208043	Kit CHIC 1 jet Barre Ø 25 mm Flexible inox chromé - 1,50 m	Coque	01/10	45,01 €
	60720880	3375537208050	Kit ZEN 4 jets + stop Barre Ø 25 mm Flexible inox chromé - 1,50 m	Coque	01/10	52,51 €

HYDROTHERAPIE Gamme URBAN

URBAN





PHOTO	RÉFÉRENCE	GENCOD	DÉSIGNATION	PACKAGING	MULTIPLE COLISAGE	PRIX
	60720565	3375537204892	Douchette ANNA 1 jet	Freedom	01/16	11,79 €
	60720769	3375537206940	Douchette BALIA 5 jets	Freedom	01/16	16,08 €
	60720770	3375537206957	Douchette FLORA 1 jet et stop	Freedom	01/16	19,29 €
	60720564	3375537204885	Douchette TILA 2 jets	Freedom	01/16	22,50 €
	60720562	3375537204861	Douchette PERLA 3 jets	Freedom	01/16	24,64 €
	60720563	3375537204878	Douchette ROSA 3 jets	Freedom	01/16	27,87 €
	60720771	3375537206964	Douchette VIMAÏA 5 jets	Freedom	01/16	31,08 €
	60720862	3375537207879	Combiné ANNA 1 jet Flexible PVC lisse zébré - 1,50 m	Freedom	01/12	17,15 €

# Dolce



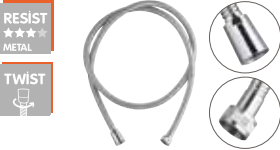









PHOTO	RÉFÉRENCE	GENCOD	DÉSIGNATION	PACKAGING	MULTIPLE COLISAGE	PRIX
	60720861	3375537207862	Combiné BALIA 5 jets Flexible inox chromé - 1,50 m	Freedom	01/12	20,36 €
	60720863	3375537207886	Combiné FLORA 1 jet + stop Flexible inox chromé - 1,50 m	Freedom	01/12	24,64 €
	60720864	3375537207893	Combiné TILA 2 jets Flexible PVC lisse effet alu anti-torsion - 1,75 m	Freedom	01/12	33,22 €
	60720873	337553207985	Kit ANNA 1 jet Barre Ø 18 mm Flexible PVC lisse zébré - 1,50 m	Coque	01/10	36,43 €
	60720874	3375537207992	Kit BALIA 5 jets Barre Ø 18 mm Flexible PVC lisse zébré - 1,50 m	Coque	01/10	40,72 €
	60720875	3375537208005	Kit FLORA 1 jet + stop Barre Ø 25 mm Flexible inox chromé - 1,50 m	Coque	01/10	45,01 €
	60720876	3375537208012	Kit TILA 2 jets Barre Ø 25 mm Flexible inox chromé - 1,50 m	Coque	01/10	52,51 €

# Dolce





PHOTO	RÉFÉRENCE	GENCOD	DÉSIGNATION	PACKAGING	MULTIPLE COLISAGE	PRIX
	60720943	3375537208692	Douchette SHATTAF WC chromée	Coque	01/12	16,08 €
	60720929	3375537208555	Douchette CUISINE 2 jets	Coque	01/12	16,08 €
	60720898	3375537208234	Combiné SHATTAF WC	Coque	01/08	32,15 €
	60720799	3375537207244	Flexible inox chromé anti-torsion - 1,50 m	Freedom	01/12	17,15 €
	60720800	3375537207251	Flexible inox chromé anti-torsion - 1,75 m	Freedom	01/12	18,22 €
	60720801	3375537207268	Flexible inox chromé anti-torsion - 2,00 m	Freedom	01/12	19,29 €
	60720797	3375537207220	Flexible inox chromé extensible de 1,50 m à 2,00 m anti-torsion	Freedom	01/12	16,08 €
	60720796	3375537203468	Flexible inox chromé extensible de 1,50 m à 2,00 m	Freedom	01/12	13,93 €
	60720793	3375537207183	Flexible inox chromé anti-torsion - 1,50 m	Freedom	01/12	15,54 €
	60720794	3375537207190	Flexible inox chromé anti-torsion - 1,75 m	Freedom	01/12	16,62 €
	60720795	3375537207206	Flexible inox chromé anti-torsion - 2,00 m	Freedom	01/12	17,69 €

# Essential



## FLEXIBLE



**EXTENSIBLE** : flexible de 1m50 extensible jusqu'à 2m00



**ANTI-TORSION**

## RÉSISTANCE DU FLEXIBLE

La durée de vie d'un flexible se mesure par sa résistance à la traction (la NF exige 50 kg) :



Pour les flexibles en métal, il existe 2 types d'écrou de douchette :

- Power : écrou en ABS chromé
- Power plus : écrou en laiton chromé



















WC

RACCORDS

ÉVACUATION

HYDROTHÉRAPIE

182

PHOTO	RÉFÉRENCE	GENCOD	DÉSIGNATION	PACKAGING	MULTIPLE COLISAGE	PRIX
 	60720798	3375537207237	Flexible inox chromé anti-torsion ultra résistant (supporte 80 kg) - 1,50 m	Freedom	01/12	16,08 €
	60720624	3375537205493	Flexible métal mat 1,50 m	Sac	1/25	7,99 €
	60720626	3375537205516	Flexible métal mat 2,00 m	Sac	1/25	11,58 €
 	60720790	3375537207152	Flexible inox chromé écrou douche en ABS 1,50 m	Freedom	01/12	10,72 €
	60720791	3375537207169	Flexible inox chromé écrou douche en ABS 1,75 m	Freedom	01/12	11,79 €
	60720792	3375537207176	Flexible inox chromé écrou douche en ABS 2,00 m	Freedom	01/12	12,86 €
 	60720802	3375537207275	Flexible PVC lisse effet alu anti-torsion - 1,50 m	Freedom	01/12	15,00 €
	60720803	3375537207282	Flexible PVC lisse effet alu anti-torsion - 1,75 m	Freedom	01/12	16,08 €
	60720804	3375537207299	Flexible PVC lisse effet alu anti-torsion - 2,00 m	Freedom	01/12	17,15 €
 	60720788	3375537207138	Flexible PVC annelé chromé - 1,50 m	Freedom	01/12	9,65 €
 	60720789	3375537207145	Flexible PVC annelé blanc - 1,50 m	Freedom	01/12	9,65 €
 	60720787	3375537207121	Flexible PVC lissé zébré BLANC/ CHROMÉ - 1,50 m	Freedom	01/12	7,50 €

# Essential



PHOTO	RÉFÉRENCE	GENCOD	DÉSIGNATION	PACKAGING	MULTIPLE COLISAGE	PRIX
	60720901	3375537208265	PORTE SAVON Ø 18 mm CRISTAL	Coque	01/12	5,14 €
	60720902	3375537208272	PORTE SAVON Ø 25 mm CHROMÉ	Coque	01/12	6,21 €
	60720904	3375537208296	CURSEUR DE BARRE Ø 18 mm	Coque	01/24	6,32 €
	60720905	3375537208302	CURSEUR DE BARRE Ø 25 mm	Coque	01/24	7,28 €

# Essential





WC

RACCORDS

ÉVACUATION





HYDROTHÉRAPIE

184

PHOTO	RÉFÉRENCE	GENCOD	DÉSIGNATION	PACKAGING	MULTIPLE COLISAGE	PRIX
	60720899	3375537208241	LOT DE 2 JOINTS RÉDUCTEUR DE DÉBIT	Coque	01/30	3,64 €
	60720915	3375537208401	LOT DE 2 JOINTS DE FLEXIBLE	Coque	01/30	2,14 €
	60720906	3375537208319	SUPPORT DE DOUCHETTE 1 POSITION	Coque	01/24	7,50 €
	60720907	3375537208326	SUPPORT DE DOUCHETTE 3 POSITIONS	Coque	01/24	8,35 €
	60720908	3375537208333	SUPPORT DE DOUCHETTE VENTOUSE	Coque	01/24	10,50 €
	60720910	3375537208357	SUPPORT DE DOUCHETTE A ROTULE	Coque	01/24	11,79 €

# Essential



PHOTO	RÉFÉRENCE	GENCOD	DÉSIGNATION	PACKAGING	MULTIPLE COLISAGE	PRIX
	60720912	3375537208371	BRIDE ARTICULÉE POUR DOUCHETTE	Coque	01/30	7,08 €
	60720913	3375537208388	BRIDE ARTICULÉE + SUPPORT POUR DOUCHETTE	Coque	01/30	9,65 €
	60720841	3375537207664	STOP DOUCHE	Sac	01/30	4,96 €
	60720909	3375537208340	ROBINET D'ARRÊT DROIT 3 VOIES	Coque	01/30	12,86 €
	HY290	3375530053718	ROBINET ÉQUERRE	Sac	01/50	7,73 €
	HY291	3375530053916	ROBINET DROIT 1/2	Sac	01/50	9,57 €

# Essential







WC

RACCORDS

ÉVACUATION

HYDROTHÉRAPIE

186

PHOTO	RÉFÉRENCE	GENCOD	DÉSIGNATION	PACKAGING	MULTIPLE COLISAGE	PRIX
	HY170	3375530044419	<b>POMME DE DOUCHE</b> Ø 100 mm inox	Sac	01/150	4,34 €
	HY160	3375530000217	<b>COLONNE DE DOUCHE DROITE</b> Ø 16 mm inox hauteur 1,10 m	Vrac	01/50	26,16 €
	HY161	3375530044310	<b>COLONNE DE DOUCHE COUDÉE</b> Ø 16 mm inox hauteur 1,10 m	Vrac	01/50	26,16 €
	HY181	3375530044914	<b>COLLIER DE FIXATION RÉGLABLE</b> Ø 18 mm inox	Sac	01/300	13,07 €

Accessoires





# ACCESSOIRES & PIÈCES DÉTACHÉES

ACCESSOIRES BÂTIS-SUPPORT

ACCESSOIRES RÉSERVOIRS

ACCESSOIRES MÉCANISMES

ACCESSOIRES RACCORDS WC

ACCESSOIRES ÉVACUATION





ACCESSOIRES RACCORDS ÉVACUATION

ACCESSOIRES HYDROTHÉRAPIE

DIVERS JOINTS









ACCESSOIRES BÂTIS-SUPPORTS

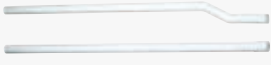

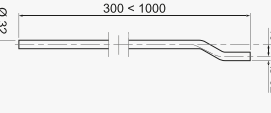
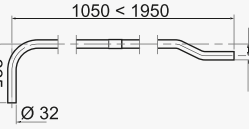
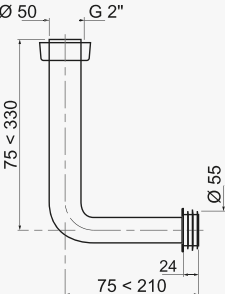
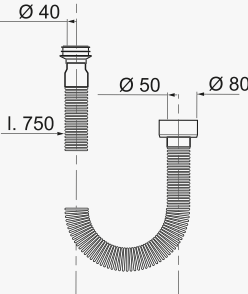
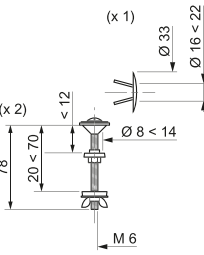
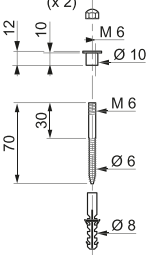
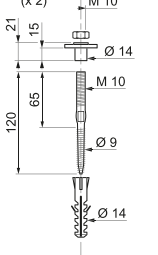

					
DÉSIGNATION	Kit de liaison cuvette pour bâti CHRONO	Kit de liaison cuvette pour bâti COMPACT	Manchon droit	Manchette PMR	Mécanisme pour bâti CHRONO et COMPACT
RÉFÉRENCE	55721337	55721338	70720613	55721546	50719184
CODE EAN13	3375537212637	3375537212644	3375537205387	3375537214761	3375537191130
PACKAGING	Boîte	Boîte	Vrac	Vrac	Sac
MULTIPLE / COLISAGE	01/01	01/01	01/01	01/40	01/20
PLAQUE DE COMMANDE	Plaquette non incluse.	Plaquette non incluse.	-	-	-
TARIF PUBLIC HT	20,60 €	17,17 €	11,67 €	25,46 €	30,48 €
SCHÉMA CÔTÉ	-	-		-	-

## ACCESSOIRES POUR RÉSERVOIRS



## VISSERIES POUR RÉSERVOIRS - CUVETTES

							
	Garantie <b>2</b> ans	Garantie <b>2</b> ans	Garantie <b>2</b> ans	Garantie <b>2</b> ans	Garantie <b>2</b> ans	Garantie <b>2</b> ans	Garantie <b>2</b> ans
DÉSIGNATION	RA330 Tuyau droit pour réservoir haut	RA340 Tuyau coudé pour réservoir haut	Ensemble tuyau coudé pour réservoir semi-bas	Raccord Flexible pour réservoir semi-bas	M21 vis métal cuvette/réservoir	Vis métal cuvette ou bidet/soil	Vis métal cuvette ou bidet/soil
RÉFÉRENCE	59000002	59010003	RA390	59050001	10720831	10720832	10720830
CODE EAN13	3375536036289	3375536036272	3375530004352	3375539053832	3375537207565	3375537207572	3375537207558
PACKAGING	Sac	Sac	Sac	Sac	Sac	Sac	Sac
MULTIPLE / COLISAGE	01/20	01/15	01/40	01/25	01/25	01/25	01/25
TARIF PUBLIC HT	12,23 €	12,23 €	12,48 €	23,27 €	6,85 €	3,93 €	3,93 €
SCHÉMA CÔTÉ							

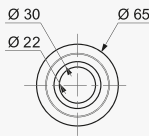
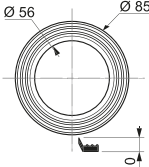
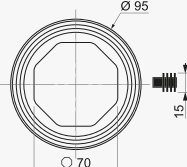
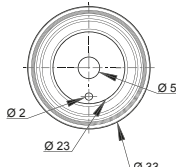





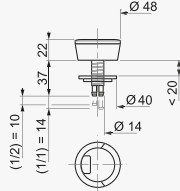
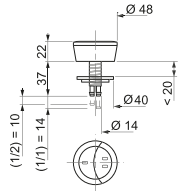

## JOINTS DES MÉCANISMES DE CHASSE ET DES ROBINETS FLOTTEURS

	 Garantie 2 Ans	 Garantie 2 Ans	 Garantie 2 Ans	 Garantie 2 Ans
DÉSIGNATION	Joint de clapet M25	Joint de culot M24	Joint de cuvette M32	Joint servo-valve des robinets JOLLYFILL & TOPY
RÉFÉRENCE	10720829	10720828	10720827	10717797
CODE EAN13	3375537207541	3375537207534	3375537207527	3375537177646
PACKAGING	Sac	Sac	Sac	Sac
MULTIPLE / COLISAGE	01/25	01/25	01/25	01/150
TARIF PUBLIC HT	2,93 €	2,93 €	2,93 €	2,94 €
SCHÉMA CÔTÉ				

## BOUTONS DE MÉCANISMES DE CHASSE D'EAU

	 Garantie 2 Ans	 Garantie 2 Ans
DÉSIGNATION	Bouton pour mécanisme à étrier double poussoir MVB <sup>3</sup>	Bouton pour mécanisme à câble double poussoir MW <sup>2</sup>
RÉFÉRENCE	10717480	10720826
CODE EAN13	3375537174775	3375537207510
PACKAGING	Sac	Sac
MULTIPLE / COLISAGE	01/50	01/25
TARIF PUBLIC HT	10,40 €	9,02 €
SCHÉMA CÔTÉ		

## ACCESSOIRES RACCORDS WC

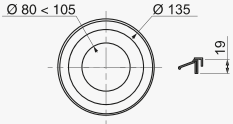
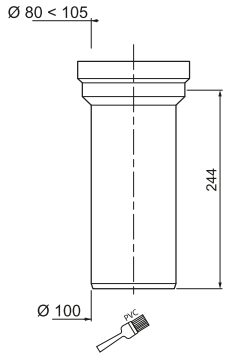
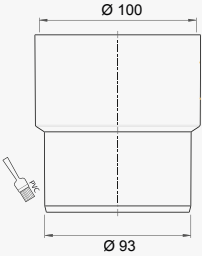
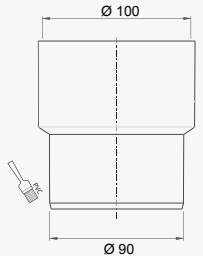
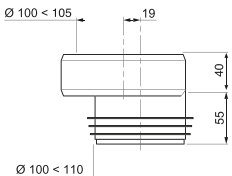
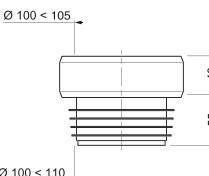
								
	Garantie <b>2</b> ANS	Garantie <b>2</b> ANS	Garantie <b>2</b> ANS	Garantie <b>2</b> ANS	Garantie <b>2</b> ANS	Garantie <b>2</b> ANS	Garantie <b>2</b> ANS	Garantie <b>2</b> ANS
DÉSIGNATION	BAGUE avec joint de sortie de cuvette	BAGUE avec joint de sortie de cuvette	MANCHON DROIT pour WC suspendu	MANCHON DROIT Ø 100 mm mâle	ADAPTATEUR F 100/M 93	ADAPTATEUR F 100/M 90	SORTIE DE CUVETTE excentrée	SORTIE DE CUVETTE droite
RÉFÉRENCE	79420001	RWC20	70720613	RWC12	71090001	71090101	RA374	RA372
CODE EAN13	3375537146253	3375530091710	3375537205387	3375530089519	3375537142132	3375537142149	3375530086815	3375530086419
PACKAGING	Sac	Sac	Vrac	Vrac	Vrac	Vrac	Vrac	Vrac
MULTIPLE / COLISAGE	01/80	01/30	01/15	01/30	01/15	01/15	01/60	01/60
CARACTÉRISTIQUES	► Ø 80 < 105 mm	► Ø 80 < 105 mm	► L244 mm ► Sortie de cuvette : Ø 80 à 105 mm	► L165 mm ► Sortie de cuvette : Ø 80 à 105 mm	-	-	► Sortie de cuvette : Ø 100 à 105 mm ► Longueur : 95 mm ► Excentrée : 19 mm	► Sortie de cuvette : Ø 100 à 105 mm ► Longueur : 95 mm
TARIF PUBLIC HT	7,30 €	7,30 €	11,67 €	11,67 €	3,62 €	3,72 €	17,22 €	14,14 €
SCHÉMA CÔTÉ								

## ACCESSOIRES CANIVEAU

Garantie  
**2**  
ANSGarantie  
**2**  
ANS

## ACCESSOIRES DOUCHE

Garantie  
**2**  
ANSGarantie  
**2**  
ANSGarantie  
**2**  
ANS

DÉSIGNATION	TUBE PLONGEUR caniveau Venisio	GODET caniveau Venisio	GRILLE ABS SLIM	MEMBRANE SLIM	CLOCHE ET GODET SLIM
RÉFÉRENCE	30719158	30719252	30719719	30719155	30719156
CODE EAN13	3375537190874	3375537191802	3375537196463	3375537190843	3375537190850
PACKAGING	Sac	Sac	Vrac	Vrac	Vrac
TARIF PUBLIC HT	39,59 €	32,37 €	4,43 €	6,68 €	1,33 €

## ACCESSOIRES NANO

Garantie  
**2**  
ANSGarantie  
**2**  
ANSGarantie  
**2**  
ANS





DÉSIGNATION	NANO CARTOUCHE DÔME FIXE	NANO CARTOUCHE QUICK-CLAC	NANO DÔME QUICK-CLAC
RÉFÉRENCE	30721991	30721990	30721992
CODE EAN13	3375537219100	3375537219094	3375537219117
PACKAGING	Sac	Sac	Sac
MULTIPLE / COLISAGE	01/65	01/65	01/54
TARIF PUBLIC HT	5,66 €	9,06 €	13,60 €









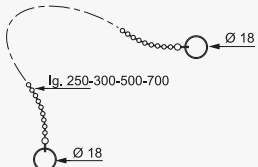
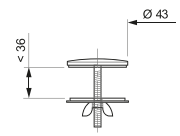
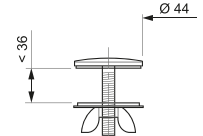



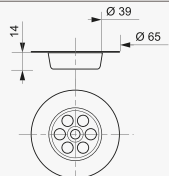
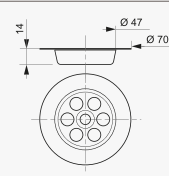
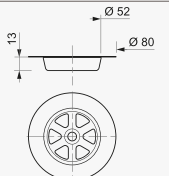
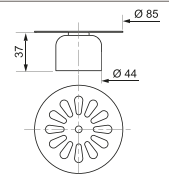
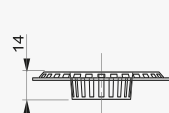

## BOUCHONS



DÉSIGNATION	BOUCHON avec enjoliveur Ø 47 mm, chaînette 250 mm, borne d'attache Ø 6 x 20 mm			BOUCHON avec enjoliveur Ø 52 mm, chaînette 300 mm, borne d'attache Ø 5 x 50 mm			BOUCHON avec enjoliveur Ø 58 mm, chaînette 300 mm, borne d'attache Ø 5 x 50 mm	
	RÉFÉRENCE	SP9201	39203002	30720810	SP9206	39207002	SP9208	39202004
CODE EAN13	3375530099914	3375536017912	3375537207350	3375536023425	3375536017929	3375536023159	3375536017486	3375536017646
PACKAGING	Sac	Sac cavalier	Sac	Sac	Sac cavalier	Sac	Sac cavalier	Sac cavalier
MULTIPLE / COLISAGE	01/250	01/120	01/25	01/120	01/120	01/380	01/120	01/100
TARIF PUBLIC HT	7,69 €	7,23 €	4,43 €	3,10 €	3,10 €	3,30 €	3,76 €	4,93 €
SCHÉMA CÔTÉ								

DÉSIGNATION	BOUCHON universel multi-diamètres gris		BOUCHON universel multi-diamètres blanc		BOUCHON noir Ø 47 mm, chaînette 250 mm, borne Ø 6 x 20 mm	BOUCHON pour bonde à panier Ø 90 mm inox	BOUCHON avec enjoliveur Ø 40 mm, chaînette L250 mm, cache trou
	RÉFÉRENCE	39224001	39224401	39224001	39224401	SP9212	30718177
CODE EAN13	3375537144594	3375537149513	3375537144594	3375537149513	3375536022084	3375537181360	3375536018124
PACKAGING	Coque	Coque	Coque	Coque	Sac	Sac cavalier	Sac cavalier
MULTIPLE / COLISAGE	10/240	10/240	10/240	10/240	01/300	01/100	01/130
TARIF PUBLIC HT	6,90 €	6,90 €	6,90 €	6,90 €	4,96 €	14,87 €	5,16 €
SCHÉMA CÔTÉ							

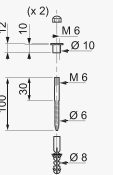
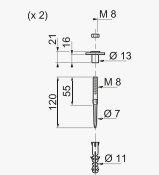
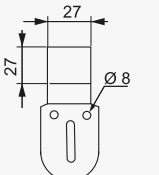
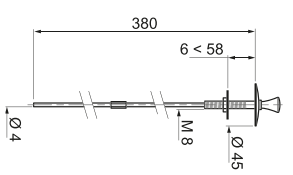
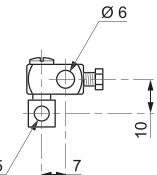
	CHAINETTES			CACHES TROU	
					
	Garantie 2 Ans	Garantie 2 Ans	Garantie 2 Ans	Garantie 2 Ans	Garantie 2 Ans
DÉSIGNATION	CHAÎNETTE L300 mm + 2 anneaux	CHAÎNETTE L500 mm + 2 anneaux	CHAÎNETTE L700 mm + 2 anneaux	CACHE TROU en laiton Ø 43 mm	CACHE TROU «de luxe» en laiton chromé
RÉFÉRENCE	39441001	39444002	39442005	39252004	39251005
CODE EAN13	3375536018162	3375536031192	3375536018094	3375536022589	3375536017493
PACKAGING	Sac cavalier	Sac cavalier	Sac cavalier	Sac cavalier	Sac cavalier
MULTIPLE / COLISAGE	01/100	01/100	01/250	01/100	01/80
TARIF PUBLIC HT	4,93 €	6,75 €	6,75 €	7,31 €	9,65 €
SCHÉMA CÔTÉ					

	GRILLES				
					
	Garantie 2 Ans			Garantie 2 Ans	Garantie 2 Ans
DÉSIGNATION	GRILLE RONDE creuse en inox Ø 65 mm	GRILLE RONDE creuse en inox Ø 70 mm	GRILLE RONDE creuse en inox Ø 80 mm	GRILLE CLOCHE marguerite Ø 85 mm	GRILLE ANTI-DÉCHETS chromée Ø 70 mm
RÉFÉRENCE	39230004	SP92315	SP92365	39235003	39243001
CODE EAN13	3375536017974	3375536013136	3375536013242	3375536018155	3375536030294
PACKAGING	Sac cavalier	Sac cavalier	Sac cavalier	Sac cavalier	Sac cavalier
MULTIPLE / COLISAGE	01/100	01/100	01/100	01/140	01/200
TARIF PUBLIC HT	4,07 €	4,23 €	4,59 €	4,93 €	4,75 €
SCHÉMA CÔTÉ					

	FIXATIONS			ACCESSOIRES		SURVERSE
						
	Garantie 2 Ans	Garantie 2 Ans	Garantie 2 Ans	Garantie 2 Ans	Garantie 2 Ans	Garantie 2 Ans
DÉSIGNATION	FIXATION de lavabo L100 mm	FIXATION de lavabo L120 mm	ATTACHES de lavabo zinguées	TIRETTE pour bonde automatique	CHAPE DE LIAISON en laiton	SURVERSE Ø 50 mm
RÉFÉRENCE	39100003	39120006	SP52005	39427001	39424001	SL9461S
CODE EAN13	3375536026570	3375536026600	3375536013655	3375536022701	3375536022855	3375536014218
PACKAGING	Sac	Sac	Sac cavalier	Sac cavalier	Sac cavalier	Sac cavalier
MULTIPLE / COLISAGE	01/50	01/50	01/110	01/50	01/200	01/48
TARIF PUBLIC HT	5,30 €	6,57 €	6,43 €	12,39 €	2,53 €	51,81 €
SCHÉMA CÔTÉ						

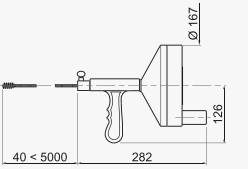
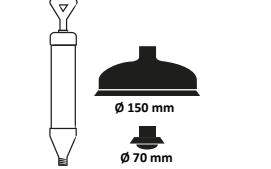
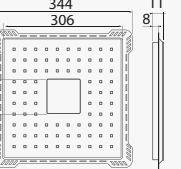
	DIVERS ACCESSOIRES		
			
	Garantie 2 Ans	Garantie 2 Ans	Garantie 2 Ans
DÉSIGNATION	DÉBOUCHEUR à enrouleur	DÉBOUCHEUR à pompe Ø 70 mm et Ø 150 mm	TRAPPE DE VISITE en PVC blanc
RÉFÉRENCE	SP9910	20720614	ACS400
CODE EAN13	3375530165213	3375537205394	3375530011817
PACKAGING	Sac	Vrac	Sac
MULTIPLE / COLISAGE	01/08	01/25	01/30
TARIF PUBLIC HT	59,20 €	13,52 €	27,06 €
SCHÉMA CÔTÉ			

ANTI-VIDES



Garantie  
**2**  
ANS



Garantie  
**2**  
ANS



Garantie  
**2**  
ANS



Garantie  
**2**  
ANS



Garantie  
**2**  
ANS



Garantie  
**2**  
ANS

DÉSIGNATION	Droit positionnement vertical			«T» positionnement horizontal		Excentré
RÉFÉRENCE	79015002	79025002	VP355	79016002	79017002	VP100
CODE EAN13	3375536026259	3375536022909	3375530119223	3375536022954	3375536022848	3375530000811
PACKAGING	Sac cavalier	Sac cavalier	Sac cavalier	Sac cavalier	Sac cavalier	Boîte
MULTIPLE / COLISAGE	01/32	01/50	01/50	01/40	01/20	01/12
SORTIE	Ø 32 ou Ø 40 mm	Ø 40 mm	Ø 40 ou Ø 50 mm	Ø 32 mm	Ø 40 mm	Ø 80 à Ø 110 mm
TARIF PUBLIC HT	8,05 €	15,38 €	18,84 €	8,60 €	8,60 €	64,04 €
SCHÉMA CÔTÉ						

## RACCORDS ET EMBOUTS



















DÉSIGNATION	RACCORDS droits	RACCORDS écrou laiton		EMBOUTS à coller				EMBOUTS à visser	
RÉFÉRENCE	30717717	79304002	79305003	79340002	79341002	30720812	30720811	SP9308S	SP9309S
CODE EAN13	3375537176847	3375536025177	3375536022497	3375536022596	3375536018186	3375537207374	3375537207367	3375536020295	3375536020301
PACKAGING	Sac	Sac cavalier	Sac cavalier	Sac cavalier	Sac cavalier	Sac	Sac	Sac cavalier	Sac cavalier
MULTIPLE / COLISAGE	05/160	01/30	01/90	01/100	01/110	01/25	01/25	01/50	01/80
DIAMÈTRE	Ø 40 mm	Ø 32 mm	Ø 40 mm	Ø 32 mm femelle	Ø 40 mm femelle	Ø 32 mm mâle	Ø 40 mm mâle	Ø 32 mm	Ø 40 mm
TARIF PUBLIC HT	2,76 €	2,94 €	3,58 €	3,09 €	3,28 €	3,10 €	3,28 €	7,13 €	7,18 €
SCHÉMA CÔTÉ									

POUR GAINES ANNELÉES





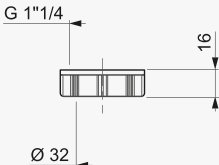
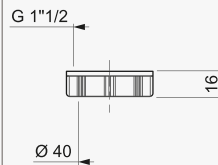
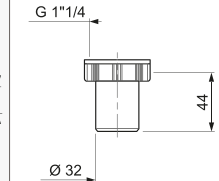
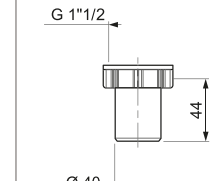
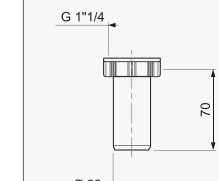
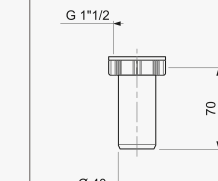
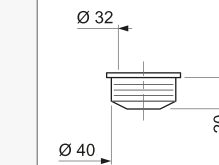
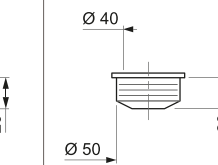

POUR GAINES SPIRALÉES

MANCHONS - RÉDUCTEURS - EMBOUTS



								
								
DÉSIGNATION	ÉCROU de siphon Ø 32 mm	ÉCROU de siphon Ø 40 mm	TUBE réglable L44 mm, Ø 32 mm	TUBE réglable L44 mm, Ø 40 mm	TUBE réglable L70 mm, Ø 32 mm	TUBE réglable L70 mm, Ø 40 mm	MANCHON de raccordement Ø 40 x Ø 32 mm	MANCHON de raccordement Ø 50 x Ø 40 mm
RÉFÉRENCE	39410003	39411003	79310001	79311001	79312001	79313001	79294001	79295001
CODE EAN13	3375536018179	3375536024972	3375536026105	3375536026327	3375536022541	3375536025313	3375536026167	3375536030683
PACKAGING	Sac cavalier	Sac cavalier	Sac cavalier	Sac cavalier	Sac cavalier	Sac cavalier	Sac cavalier	Sac cavalier
MULTIPLE / COLISAGE	01/60	01/60	01/70	01/70	01/50	01/50	01/200	01/60
TARIF PUBLIC HT	1,61 €	1,61 €	3,51 €	3,58 €	4,04 €	4,36 €	2,98 €	3,05 €
SCHÉMA CÔTÉ								

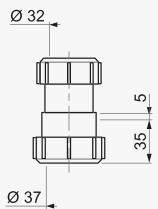
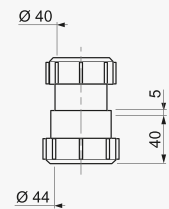
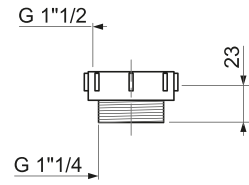
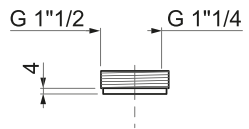
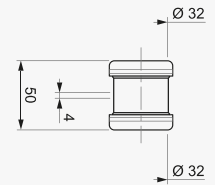
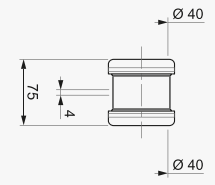

## MANCHONS - RÉDUCTEURS - EMBOUTS

						
	Garantie 2 Ans	Garantie 2 Ans	Garantie 2 Ans	Garantie 2 Ans	Garantie 2 Ans	Garantie 2 Ans
DÉSIGNATION	MANCHON de raccordement à compression Ø 32 - Ø 37 mm	MANCHON de raccordement à compression Ø 40 - Ø 44 mm	RÉDUCTEUR femelle 1"1/2 mâle 1"1/4	RÉDUCTEUR femelle 1"1/4 mâle 1"1/2	MANCHON de raccordement laiton chromé à compression Ø 32 mm	MANCHON de raccordement laiton chromé à compression Ø 40 mm
RÉFÉRENCE	SP9292S	SP9296S	39451001	39450001	SL9291S	79290001
CODE EAN13	3375536014171	3375536021704	3375536022619	3375536022800	3375536013631	3375536027904
PACKAGING	Sac cavalier	Sac cavalier	Sac cavalier	Sac cavalier	Sac cavalier	Sac cavalier
MULTIPLE / COLISAGE	01/60	01/50	01/200	01/100	01/25	01/65
TARIF PUBLIC HT	12,14 €	14,72 €	3,76 €	2,70 €	13,35 €	13,70 €
SCHÉMA CÔTÉ						

ACCESSOIRES

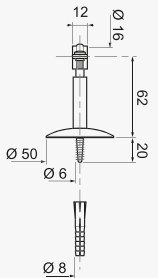
	 <small>Garantie 2 ANS</small>	 <small>Garantie 2 ANS</small>	 <small>Garantie 2 ANS</small>
DÉSIGNATION	<b>COLLIER DE FIXATION réglable, chromé</b>	<b>MAMELON 1/2'' - 3/4'' chromé</b>	<b>STOP DOUCHE chromé</b>
RÉFÉRENCE	HY181	60717357	60720841
CODE EAN13	3375530044914	3375537173556	3375537207664
MULTIPLE / COLISAGE	01/300	01/25	01/25
PACKAGING	Sac	Sac cavalier	Sac cavalier
MATIÈRE	Inox	Laiton	ABS
FINITION	Chromé	Chromé	Chromé
TARIF PUBLIC HT	13,07 €	4,03 €	4,96 €
SCHÉMA CÔTÉ			

## JOINTS

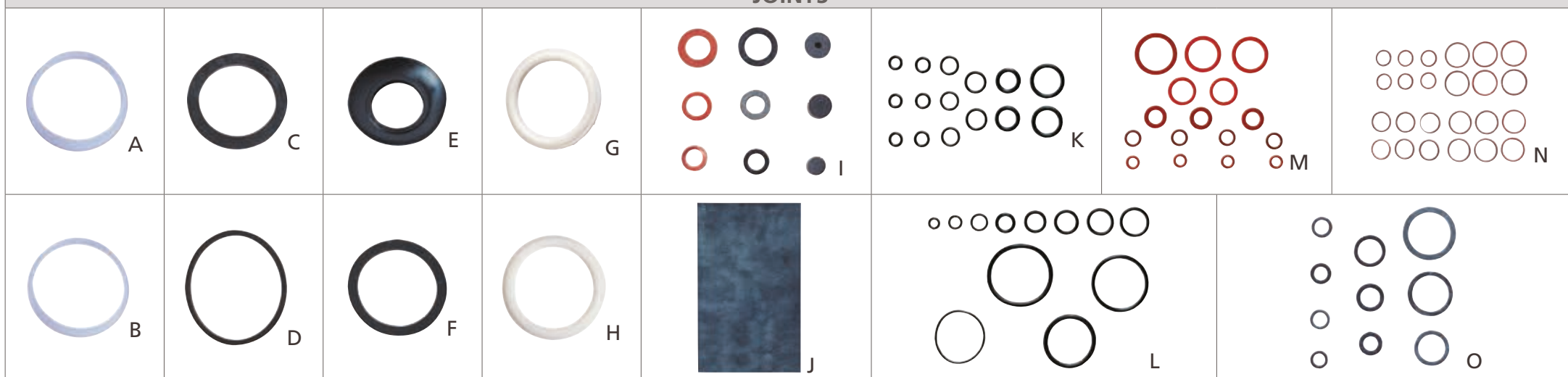

DÉSIGNATION	RÉFÉRENCE	CODE EAN13	PACKAGING	MULTIPLE COLISAGE	TARIF PUBLIC HT
A Joint conique 33 x 42 pour tube Ø 32	SP303	3375530103710	Sac	01/600	1,67 €
B Joint conique 40 x 49 pour tube Ø 40	SP302	3375530103611	Sac	01/600	1,67 €
C Joint plat de siphon 39 x 30 x 2	39371006	3375536017462	Sac cavalier	01/200	1,23 €
D Joint de culot de siphon 63 x 55 x 2	39373002	3375536017431	Sac cavalier	01/200	1,59 €
E Joint de clapet Quick-Clac	SP3247	3375536001829	Sac	01/200	2,10 €
F Joint de bonde à panier et de douche	39377001	3375536022480	Sac cavalier	01/100	3,64 €
G Joint de bonde d'évier inox et de baignoire	39375001	3375536022732	Sac cavalier	01/160	2,10 €
H Joint de bonde de lavabo et de bidet	39376001	3375536018209	Sac cavalier	01/150	1,75 €
I Coffret de 72 joints assortis (9 formats)	JVX1001C	3375536006572	Coque	05/100	8,25 €
J Plaque de joint à découper 135 x 225 x 2 mm	JVX0000	3375536003854	Vrac	01/90	3,02 €
K Coffret de 15 joints toriques assortis (7 formats)	JVT1000C	3375536003601	Coque	05/60	2,40 €
L 4 Joints toriques n°4 - 8,7 x 5 x 1,9 mm	JVT0000C	3375536003618	Coque	05/60	1,39 €
L 4 Joints toriques n°5 - 10,3 x 6,5 x 1,9 mm	JVT0002C	3375536003632	Coque	05/60	1,53 €
L 4 Joints toriques n°7 - 12,7 x 8,9 x 2,9 mm	JVT0005C	3375536003663	Coque	05/60	1,38 €
L 4 Joints toriques n°8 - 14,3 x 9 x 2,7 mm	JVT0006C	3375536003670	Coque	05/60	1,68 €
L 4 Joints toriques n°9 - 15,9 x 10,7 x 2,7 mm	JVT0007C	3375536003687	Coque	05/60	1,68 €
L 4 Joints toriques n°10 - 17,5 x 12,2 x 2,7 mm	JVT0008C	3375536003694	Coque	05/60	1,46 €
L 4 Joints toriques n°11 - 19,1 x 13,6 x 2,7 mm	JVT0009C	3375536003700	Coque	05/60	1,46 €
L 4 Joints toriques n°12 - 20,8 x 15,7 x 2,7 mm	JVT0010C	3375536003717	Coque	05/60	1,47 €
L 2 Joints torique lavabo 32/2	JVT0011C	3375536003724	Coque	05/60	1,73 €
L 2 Joints torique lavabo 33/2	JVT0012C	3375536003731	Coque	05/60	1,87 €
L 4 Clapets de vidange 42	JVT0013C	3375536003281	Coque	05/60	1,52 €
L 2 Clapets de vidange 45	JVT0014C	3375536003298	Coque	05/60	1,74 €
M Coffret de 16 joints fibres assortis (6 formats)	JVP1002C	3375536002543	Coque	05/60	2,64 €

DÉSIGNATION	RÉFÉRENCE	CODE EAN13	PACKAGING	MULTIPLE COLISAGE	TARIF PUBLIC HT
N 10 Joints fibre 8/13 ou 1/4" - 11 x 7 x 1,5 mm	JVP0100C	3375536002550	Coque	05/60	1,66 €
N 10 Joints fibre 12/17 ou 3/8" - 15 x 10 x 1,5 mm	JVP0101C	3375536002567	Coque	05/60	1,57 €
N 10 Joints fibre 15/21 ou 1/2" - 18 x 12 x 1,5 mm	JVP0102C	3375536002574	Coque	05/60	1,70 €
N 10 Joints fibre 20/27 ou 3/4" - 24 x 15 x 1,5 mm	JVP0103C	3375536002581	Coque	05/60	1,73 €
N 5 Joints fibre 24/31 ou 7/8" - 27 x 20 x 2 mm	JVP0104C	3375536002598	Coque	05/60	1,59 €
N 5 Joints fibre 26/34 ou 1" - 30 x 22 x 1,5 mm	JVP0105C	3375536002604	Coque	05/60	1,65 €
N 5 Joints fibre 33/42 ou 1 1/4" - 11 x 7 x 1,5 mm	JVP0106C	3375536002611	Coque	05/60	2,03 €
N 5 Joints fibre 40/49 ou 1 1/2" - 45 x 35 x 1,5 mm	JVP0107C	3375536002628	Coque	05/60	2,06 €
N 4 Joints fibre 50/60 ou 2" - 55 x 45 x 1,5 mm	JVP0108C	3375536002635	Coque	05/60	2,36 €
O 10 Joints gaz 12/17 ou 3/8" - 15 x 10 x 2 mm	JVP0051C	3375536002970	Coque	05/60	2,33 €
O 10 Joints gaz 15/21 ou 1/2" - 18 x 12 x 2 mm	JVP0052C	3375536002987	Coque	05/60	2,75 €
O 10 Joints gaz 17/23 ou 5/8" - 20 x 12 x 2 mm	JVP0053C	3375536002994	Coque	05/60	2,84 €
O 10 Joints gaz 20/27 ou 3/4" - 24 x 15 x 2 mm	JVP0054C	3375536003007	Coque	05/60	2,98 €
O 5 Joints gaz 24/31 ou 7/8" - 27 x 20 x 2 mm	JVP0055C	3375536003014	Coque	05/60	2,39 €
O 5 Joints gaz 26/34 ou 1" - 30 x 22 x 2 mm	JVP0056C	3375536003021	Coque	05/60	2,39 €
O 5 Joints gaz 33/42 ou 1 1/4" - 38 x 30 x 2 mm	JVP0057C	3375536003038	Coque	05/60	2,68 €
O 5 Joints gaz 40 x 49 ou 1 1/2" - 45 x 35 x 2 mm	JVP0058C	3375536003045	Coque	05/60	3,22 €
O 5 Joints spécial Butane - 15 x 21 x 2 mm	JVP0200C	3375536002710	Coque	05/60	2,07 €
O 5 Joints spécial Propane - 11 x 17 x 2 mm	JVP0201C	3375536002727	Coque	05/30	2,72 €
Coffret de 14 joints gaz assortis	JVP1001C	3375536002956	Coque	05/60	4,04 €

JOINTS

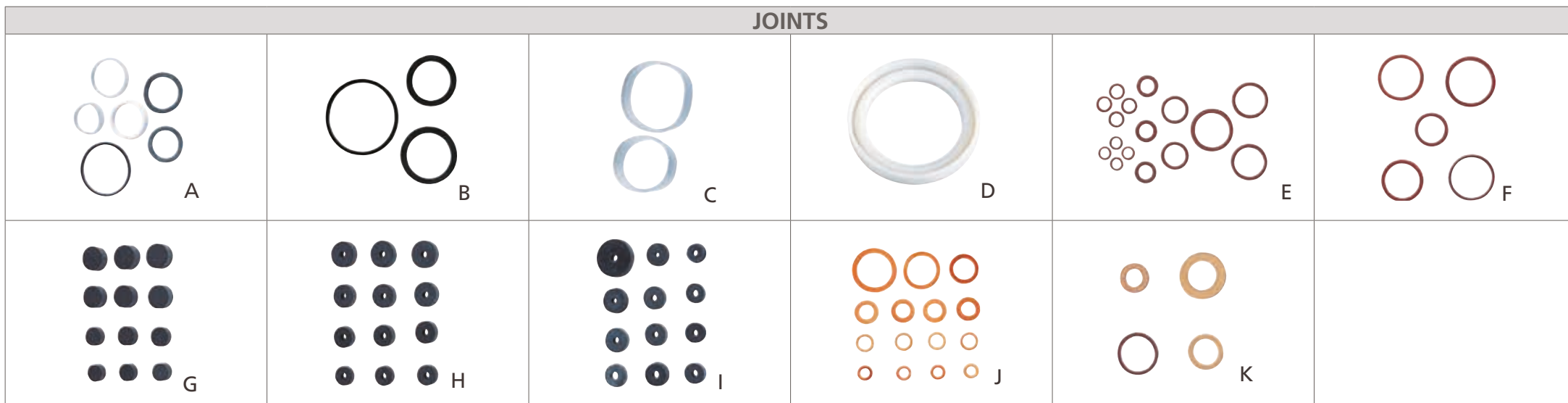

	DÉSIGNATION	RÉFÉRENCE	CODE EAN13	PACKAGING	MULTIPLE COLISAGE	TARIF PUBLIC HT
A	Coffret de 6 joints de siphon assortis	JVX3240C	3375536003878	Coque	05/30	2,16 €
A	Kit entretien joint siphon	39370003	3375536016946	Sac cavalier	01/250	3,57 €
B	Joint plat 33/42 ou 1"1/4- 40 x 30 x 2 mm	JVX3241C	3375536003908	Coque	05/60	1,26 €
B	Joint plat 40/49 ou 1"1/2- 45 x 35 x 2 mm	JVX3242C	3375536003892	Coque	05/60	1,26 €
C	2 Joints coniques 33/42 ou 1"1/4	JVS0002C	3375536003748	Coque	05/60	1,31 €
C	2 Joints coniques 40/49 ou 1"1/2	JVS0003C	3375536003755	Coque	05/60	1,32 €
D	Joint de bande pour évier grès - 92 x 70 x 7 mm	JVS0000C	3375536003762	Coque	05/30	2,06 €
D	Joint de bande pour lavabo - 92 x 70 x 7 mm	JVS0001C	3375536003779	Coque	05/30	1,90 €
E	Coffret de 24 joints fibres assortis (4 formats)	JJP1002C	3375536002642	Coque	05/60	3,59 €
F	10 Joints fibre 17 x 13 x 1 mm	JJP0050C	3375536002659	Coque	05/60	2,11 €
F	10 Joints fibre 21 x 17 x 1 mm	JJP0051C	3375536002666	Coque	05/60	2,28 €
F	10 Joints fibre 22 x 18 x 1 mm	JJP0052C	3375536002673	Coque	05/60	2,42 €
F	10 Joints fibre 23 x 19 x 1 mm	JJP0053C	3375536002680	Coque	05/60	2,48 €
F	10 Joints fibre 23 x 20 x 1 mm	JJP0054C	3375536002697	Coque	05/60	2,52 €
F	10 Joints fibre 25 x 21 x 1 mm	JJP0055C	3375536002703	Coque	05/60	2,62 €
G	Coffret de 12 clapets pleins assortis (4 formats)	JJC1000C	3375536003076	Coque	05/60	3,03 €

	DÉSIGNATION	RÉFÉRENCE	CODE EAN13	PACKAGING	MULTIPLE COLISAGE	TARIF PUBLIC HT
H	4 Clapets pleins 17 x 7 mm	JJC0010C	3375536003175	Coque	05/60	2,08 €
I	4 Clapets percés 13 x 4 x 5 mm	JJC0061C	3375536003458	Coque	05/60	1,79 €
I	4 Clapets percés 13,8 x 4 x 5 mm	JJC0053C	3375536003359	Coque	05/60	1,81 €
I	4 Clapets percés 14 x 4 x 5 mm	JJC0052C	3375536003342	Coque	05/60	1,81 €
I	4 Clapets percés 16 x 3 x 4 mm	JJC0069C	3375536003571	Coque	05/60	1,81 €
I	4 Clapets percés 16 x 4 x 4 mm	JJC0066C	3375536003540	Coque	05/60	1,81 €
I	4 Clapets percés 16 x 4 x 5 mm	JJC0054C	3375536003366	Coque	05/60	1,84 €
I	4 Clapets percés 17 x 5 x 5 mm	JJC0067C	3375536003557	Coque	05/60	1,89 €
I	4 Clapets percés 17 x 5,5 x 5 mm	JJC0072C	3375536004929	Coque	05/60	1,90 €
I	4 Clapets percés 17,3 x 4 x 5 mm	JJC0055C	3375536003373	Coque	05/60	1,94 €
I	4 Clapets percés 18 x 4 x 5 mm	JJC0056C	3375536003380	Coque	05/60	1,98 €
I	4 Clapets percés 27 x 5 x 6 mm	JJC0064C	3375536003441	Coque	05/60	2,38 €
J	Coffret de 15 joints en cuir assortis (6 formats)	JJP1001C	3375536002819	Coque	05/60	3,21 €
K	6 Joints cuirs 12/17 ou 3/8"- 15 x 10 x 2 mm	JJP0001C	3375536002864	Coque	05/60	1,84 €
K	6 Joints cuirs 15/21 ou 1/2"- 18 x 13 x 2 mm	JJP0002C	3375536002871	Coque	05/60	1,88 €
K	10 Joints cuirs 20/27 ou 3/4"- 24 x 15 x 2,5 mm	JJP0011C	3375536002833	Coque	05/60	2,58 €

# INDEX

10717478.....	p.42	10720825.....	p.166	20718778.....	p.62	20719572.....	p.52	20721925.....	p.50
10717479.....	p.42	10720826.....	p.166	20718841.....	p.66	20719732.....	p.60	20721926.....	p.50
10717480.....	p.190	10720826.....	p.190	20718844.....	p.65	20719739.....	p.62	20721955.....	p.61
10717622.....	p.39	10720827.....	p.166	20718845.....	p.65	20719794.....	p.61	20721956.....	p.61
10717731.....	p.40	10720827.....	p.190	20718855.....	p.56	20719923.....	p.61	21400001.....	p.51
10717732.....	p.40	10720828.....	p.166	20718856.....	p.56	20719925.....	p.61	25180001.....	p.67
10717733.....	p.41	10720828.....	p.190	20719017.....	p.51	20720050.....	p.63	25190001.....	p.67
10717734.....	p.37	10720829.....	p.166	20719115.....	p.55	20720051.....	p.63	30717708.....	p.130
10717735.....	p.36	10720829.....	p.190	20719122.....	p.65	20720369.....	p.64	30717709.....	p.142
10717737.....	p.38	10720830.....	p.166	20719123.....	p.64	20720370.....	p.65	30717710.....	p.142
10717738.....	p.39	10720830.....	p.189	20719125.....	p.64	20720371.....	p.64	30717711.....	p.142
10717739.....	p.40	10720831.....	p.166	20719126.....	p.65	20720372.....	p.64	30717717.....	p.149
10717740.....	p.41	10720831.....	p.189	20719128.....	p.66	20720538.....	p.65	30717717.....	p.197
10717741.....	p.41	10720832.....	p.166	20719131.....	p.66	20720614.....	p.195	30717720.....	p.147
10717742.....	p.36	10720832.....	p.189	20719209.....	p.67	20720658.....	p.57	30717721.....	p.147
10717743.....	p.38	10720844.....	p.164	20719210.....	p.67	20720659.....	p.57	30717722.....	p.147
10717744.....	p.39	10720845.....	p.164	20719211.....	p.67	20720661.....	p.52	30718101.....	p.84
10717745.....	p.38	10721055.....	p.32	20719212.....	p.67	20720663.....	p.49	30718102.....	p.84
10717746.....	p.36	10721277.....	p.37	20719213.....	p.67	20720663.....	p.52	30718111.....	p.85
10717747.....	p.38	10721562.....	p.40	20719214.....	p.67	20720664.....	p.52	30718113.....	p.85
10717797.....	p.190	10722123.....	p.35	20719215.....	p.67	20721357.....	p.51	30718177.....	p.193
10717831.....	p.36	10722124.....	p.35	20719216.....	p.67	20721501.....	p.64	30718244.....	p.78
10717833.....	p.37	12031701.....	p.38	20719217.....	p.67	20721502.....	p.61	30718244.....	p.85
10718521.....	p.36	16300501.....	p.40	20719218.....	p.67	20721503.....	p.64	30718714.....	p.139
10718522.....	p.40	20717950.....	p.62	20719219.....	p.67	20721504.....	p.64	30718715.....	p.139
10720758.....	p.164	20717953.....	p.62	20719220.....	p.67	20721589.....	p.53	30719155.....	p.192
10720759.....	p.165	20717955.....	p.62	20719221.....	p.67	20721907.....	p.60	30719156.....	p.192
10720760.....	p.164	20717956.....	p.62	20719222.....	p.67	20721908.....	p.60	30719158.....	p.192
10720761.....	p.42	20717957.....	p.62	20719223.....	p.67	20721909.....	p.63	30719252.....	p.192
10720761.....	p.166	20717959.....	p.65	20719224.....	p.67	20721910.....	p.63	30719686.....	p.93
10720762.....	p.42	20717962.....	p.64	20719225.....	p.67	20721919.....	p.53	30719719.....	p.192
10720762.....	p.166	20717963.....	p.65	20719226.....	p.67	20721920.....	p.49	30719871.....	p.150
10720818.....	p.32	20717968.....	p.66	20719227.....	p.67	20721920.....	p.53	30720078.....	p.92
10720819.....	p.32	20717970.....	p.66	20719228.....	p.67	20721921.....	p.53	30720239.....	p.98
10720821.....	p.164	20718562.....	p.64	20719229.....	p.67	20721922.....	p.49	30720269.....	p.93
10720822.....	p.164	20718770.....	p.65	20719230.....	p.67	20721922.....	p.54	30720270.....	p.93
10720823.....	p.165	20718772.....	p.65	20719264.....	p.55	20721923.....	p.50	30720356.....	p.102
10720824.....	p.165	20718777.....	p.62	20719265.....	p.55	20721924.....	p.50	30720357.....	p.102

30720363.....	p.102	30720442.....	p.107	30720493.....	p.103	30720752.....	p.172	30721025.....	p.77
30720380.....	p.102	30720443.....	p.136	30720495.....	p.97	30720753.....	p.172	30721028.....	p.77
30720395.....	p.135	30720444.....	p.104	30720496.....	p.97	30720754.....	p.171	30721031.....	p.77
30720396.....	p.121	30720447.....	p.135	30720500.....	p.139	30720755.....	p.171	30721058.....	p.96
30720397.....	p.135	30720448.....	p.104	30720501.....	p.140	30720756.....	p.171	30721241.....	p.129
30720398.....	p.138	30720449.....	p.137	30720502.....	p.139	30720757.....	p.171	30721241.....	p.173
30720399.....	p.104	30720450.....	p.136	30720503.....	p.140	30720763.....	p.84	30721242.....	p.129
30720400.....	p.97	30720451.....	p.137	30720504.....	p.140	30720764.....	p.81	30721242.....	p.173
30720401.....	p.136	30720452.....	p.107	30720505.....	p.140	30720765.....	p.79	30721243.....	p.129
30720402.....	p.135	30720453.....	p.103	30720506.....	p.141	30720805.....	p.172	30721243.....	p.173
30720403.....	p.114	30720454.....	p.110	30720507.....	p.141	30720806.....	p.172	30721244.....	p.129
30720404.....	p.114	30720463.....	p.97	30720508.....	p.141	30720807.....	p.171	30721244.....	p.173
30720405.....	p.109	30720464.....	p.95	30720509.....	p.141	30720808.....	p.171	30721318.....	p.122
30720406.....	p.96	30720465.....	p.95	30720510.....	p.141	30720809.....	p.171	30721319.....	p.142
30720407.....	p.119	30720466.....	p.95	30720536.....	p.98	30720810.....	p.174	30721320.....	p.136
30720407.....	p.131	30720467.....	p.94	30720540.....	p.97	30720810.....	p.193	30721762.....	p.129
30720408.....	p.122	30720468.....	p.94	30720547.....	p.131	30720811.....	p.149	30721762.....	p.173
30720409.....	p.135	30720469.....	p.94	30720548.....	p.131	30720811.....	p.174	30721763.....	p.129
30720410.....	p.137	30720470.....	p.94	30720549.....	p.119	30720811.....	p.197	30721763.....	p.173
30720411.....	p.109	30720471.....	p.134	30720549.....	p.131	30720812.....	p.149	30721764.....	p.129
30720413.....	p.113	30720473.....	p.138	30720550.....	p.140	30720812.....	p.174	30721764.....	p.173
30720423.....	p.139	30720474.....	p.138	30720551.....	p.141	30720812.....	p.197	30721990.....	p.192
30720424.....	p.109	30720475.....	p.122	30720552.....	p.136	30720813.....	p.174	30721991.....	p.192
30720425.....	p.137	30720476.....	p.121	30720722.....	p.168	30720815.....	p.172	30721992.....	p.192
30720426.....	p.107	30720477.....	p.121	30720723.....	p.168	30720816.....	p.169	30722131.....	p.96
30720427.....	p.109	30720478.....	p.121	30720728.....	p.168	30720817.....	p.172	30722139.....	p.118
30720428.....	p.121	30720479.....	p.122	30720729.....	p.169	30720820.....	p.169	30722140.....	p.118
30720429.....	p.107	30720480.....	p.120	30720730.....	p.169	30720833.....	p.79	30722140.....	p.169
30720430.....	p.95	30720481.....	p.121	30720732.....	p.170	30720834.....	p.79	30722141.....	p.133
30720431.....	p.122	30720482.....	p.113	30720741.....	p.170	30720835.....	p.79	30722142.....	p.133
30720432.....	p.97	30720483.....	p.113	30720742.....	p.170	30720836.....	p.84	30722142.....	p.171
30720433.....	p.111	30720484.....	p.113	30720743.....	p.170	30720837.....	p.84	30722143.....	p.133
30720434.....	p.113	30720485.....	p.111	30720744.....	p.170	30720838.....	p.84	30722144.....	p.133
30720435.....	p.107	30720486.....	p.111	30720745.....	p.170	30720839.....	p.81	30722144.....	p.171
30720436.....	p.107	30720487.....	p.111	30720746.....	p.170	30720840.....	p.81	30722145.....	p.118
30720437.....	p.137	30720488.....	p.107	30720747.....	p.170	30720842.....	p.174	30722146.....	p.118
30720438.....	p.110	30720489.....	p.108	30720748.....	p.170	30720886.....	p.95	30722146.....	p.169
30720439.....	p.109	30720490.....	p.108	30720749.....	p.169	30720887.....	p.96	30722147.....	p.133
30720440.....	p.110	30720491.....	p.108	30720750.....	p.169	30720888.....	p.96	30722148.....	p.133
30720441.....	p.137	30720492.....	p.108	30720751.....	p.172	30720889.....	p.86	39004001.....	p.142



39100003.....	p.195	55720183.....	p.23	60720618.....	p.159	60720863.....	p.180	60721658.....	p.154
39120006.....	p.195	55720347.....	p.25	60720619.....	p.159	60720864.....	p.180	60721659.....	p.156
39200004.....	p.193	55720349.....	p.25	60720620.....	p.159	60720866.....	p.178	63210001.....	p.155
39202004.....	p.193	55720350.....	p.25	60720624.....	p.159	60720867.....	p.178	63280001.....	p.155
39203002.....	p.193	55720351.....	p.25	60720624.....	p.182	60720868.....	p.178	64010001.....	p.155
39207002.....	p.193	55720519.....	p.18	60720626.....	p.159	60720873.....	p.180	64500001.....	p.155
39210002.....	p.193	55720520.....	p.17	60720626.....	p.182	60720874.....	p.180	70718863.....	p.70
39224001.....	p.174	55720628.....	p.17	60720627.....	p.159	60720875.....	p.180	70718864.....	p.70
39224001.....	p.193	55721108.....	p.23	60720769.....	p.179	60720876.....	p.180	70720613.....	p.72
39224401.....	p.193	55721303.....	p.25	60720770.....	p.179	60720877.....	p.178	70720613.....	p.188
39230004.....	p.194	55721304.....	p.25	60720771.....	p.179	60720878.....	p.178	70720613.....	p.191
39235003.....	p.194	55721305.....	p.25	60720774.....	p.177	60720879.....	p.178	71020101.....	p.71
39243001.....	p.194	55721306.....	p.25	60720775.....	p.177	60720880.....	p.178	71020102.....	p.71
39251005.....	p.194	55721337.....	p.18	60720776.....	p.177	60720898.....	p.181	71020201.....	p.71
39252004.....	p.194	55721337.....	p.188	60720777.....	p.177	60720899.....	p.184	71020202.....	p.71
39370003.....	p.202	55721338.....	p.24	60720778.....	p.177	60720901.....	p.183	71060101.....	p.71
39371006.....	p.201	55721338.....	p.188	60720787.....	p.182	60720902.....	p.183	71060101.....	p.167
39373002.....	p.201	55721339.....	p.24	60720788.....	p.182	60720904.....	p.183	71060201.....	p.71
39375001.....	p.201	55721340.....	p.24	60720789.....	p.182	60720905.....	p.183	71060201.....	p.167
39376001.....	p.201	55721546.....	p.17	60720790.....	p.182	60720906.....	p.184	71090001.....	p.72
39377001.....	p.201	55721546.....	p.18	60720791.....	p.182	60720907.....	p.184	71090001.....	p.191
39410003.....	p.198	55721546.....	p.23	60720792.....	p.182	60720908.....	p.184	71090101.....	p.72
39411003.....	p.198	55721546.....	p.24	60720793.....	p.181	60720909.....	p.185	71090101.....	p.191
39423003.....	p.150	55721546.....	p.188	60720794.....	p.181	60720910.....	p.184	71230000.....	p.70
39424001.....	p.195	55721873.....	p.20	60720795.....	p.181	60720912.....	p.185	71260001.....	p.70
39427001.....	p.195	59000002.....	p.189	60720796.....	p.181	60720913.....	p.185	73140001.....	p.147
39433001.....	p.150	59010003.....	p.189	60720797.....	p.181	60720915.....	p.184	79007001.....	p.145
39441001.....	p.194	59050001.....	p.189	60720798.....	p.182	60720929.....	p.181	79008001.....	p.145
39442005.....	p.194	60717357.....	p.200	60720799.....	p.181	60720943.....	p.181	79008001.....	p.167
39444002.....	p.194	60720562.....	p.179	60720800.....	p.181	60721270.....	p.154	79009005.....	p.145
39450001.....	p.199	60720563.....	p.179	60720801.....	p.181	60721271.....	p.156	79009005.....	p.167
39451001.....	p.199	60720564.....	p.179	60720802.....	p.182	60721272.....	p.158	79010003.....	p.145
39470002.....	p.150	60720565.....	p.179	60720803.....	p.182	60721273.....	p.158	79010003.....	p.167
50717467.....	p.26	60720566.....	p.177	60720804.....	p.182	60721274.....	p.154	79011001.....	p.145
50719184.....	p.188	60720567.....	p.177	60720841.....	p.185	60721275.....	p.156	79012001.....	p.145
50720254.....	p.26	60720615.....	p.160	60720841.....	p.200	60721276.....	p.158	79013001.....	p.145
50720318.....	p.26	60720616.....	p.160	60720861.....	p.180	60721348.....	p.160	79015002.....	p.196
55720181.....	p.18	60720617.....	p.160	60720862.....	p.179	60721349.....	p.160	79016002.....	p.196

79017002.....	p.196	90720960.....	p.153	JJP0055C.....	p.202	JVT1000C.....	p.201	SP9206.....	p.193
79019001.....	p.146	90720995.....	p.88	JJP1001C.....	p.202	JVX0000.....	p.201	SP9208.....	p.193
79019011.....	p.146	90720996.....	p.162	JJP1002C.....	p.202	JVX1001C.....	p.201	SP9212.....	p.193
79020001.....	p.146	90721287.....	p.76	JVP0051C.....	p.201	JVX3240C.....	p.202	SP9231S.....	p.194
79020011.....	p.146	90721529.....	p.28	JVP0052C.....	p.201	JVX3241C.....	p.202	SP9236S.....	p.194
79021001.....	p.146	90721552.....	p.28	JVP0053C.....	p.201	JVX3242C.....	p.202	SP9292S.....	p.199
79021011.....	p.146	90721912.....	p.32	JVP0054C.....	p.201	RA372.....	p.72	SP9296S.....	p.199
79025002.....	p.196	90722029.....	p.68	JVP0055C.....	p.201	RA372.....	p.191	SP9308S.....	p.149
79290001.....	p.199	90722067.....	p.68	JVP0056C.....	p.201	RA374.....	p.72	SP9308S.....	p.197
79294001.....	p.198	99990038.....	p.162	JVP0057C.....	p.201	RA374.....	p.191	SP9309S.....	p.149
79295001.....	p.198	AB00610.....	p.62	JVP0058C.....	p.201	RA390.....	p.189	SP9309S.....	p.197
79300003.....	p.148	ACS400.....	p.195	JVP0100C.....	p.201	RWC1090.....	p.70	SP9431S.....	p.150
79301001.....	p.148	HY160.....	p.186	JVP0101C.....	p.201	RWC1090.....	p.167	VP9910.....	p.195
79304002.....	p.149	HY161.....	p.186	JVP0102C.....	p.201	RWC1099.....	p.70	VP100.....	p.196
79304002.....	p.197	HY170.....	p.186	JVP0103C.....	p.201	RWC1099.....	p.167	VP35S.....	p.196
79305003.....	p.149	HY181.....	p.186	JVP0104C.....	p.201	RWC12.....	p.72		
79305003.....	p.197	HY181.....	p.200	JVP0105C.....	p.201	RWC12.....	p.167		
79310001.....	p.198	HY290.....	p.185	JVP0106C.....	p.201	RWC12.....	p.191		
79311001.....	p.198	HY291.....	p.185	JVP0107C.....	p.201	RWC20.....	p.72		
79312001.....	p.198	JJC0010C.....	p.202	JVP0108C.....	p.201	RWC20.....	p.191		
79313001.....	p.198	JJC0052C.....	p.202	JVP0200C.....	p.201	SL213.....	p.130		
79330001.....	p.148	JJC0053C.....	p.202	JVP0201C.....	p.201	SL9291S.....	p.199		
79331001.....	p.148	JJC0054C.....	p.202	JVP1001C.....	p.201	SL9461S.....	p.195		
79340002.....	p.149	JJC0055C.....	p.202	JVP1002C.....	p.201	SP1200.....	p.147		
79340002.....	p.197	JJC0056C.....	p.202	JVS0000C.....	p.202	SP302.....	p.201		
79341002.....	p.149	JJC0061C.....	p.202	JVS0001C.....	p.202	SP303.....	p.201		
79341002.....	p.197	JJC0064C.....	p.202	JVS0002C.....	p.202	SP3247.....	p.201		
79420001.....	p.72	JJC0066C.....	p.202	JVS0003C.....	p.202	SP5001.....	p.150		
79420001.....	p.191	JJC0067C.....	p.202	JVT0000C.....	p.201	SP5001.....	p.174		
90718167.....	p.162	JJC0069C.....	p.202	JVT0002C.....	p.201	SP5002.....	p.150		
90718204.....	p.68	JJC0072C.....	p.202	JVT0005C.....	p.201	SP50199.....	p.130		
90719914.....	p.68	JJC1000C.....	p.202	JVT0006C.....	p.201	SP5200S.....	p.195		
90720091.....	p.68	JJP0001C.....	p.202	JVT0007C.....	p.201	SP6001B.....	p.86		
90720317.....	p.68	JJP0002C.....	p.202	JVT0008C.....	p.201	SP6002B.....	p.86		
90720359.....	p.92	JJP0011C.....	p.202	JVT0009C.....	p.201	SP6016.....	p.86		
90720459.....	p.162	JJP0050C.....	p.202	JVT0010C.....	p.201	SP6020G.....	p.86		
90720460.....	p.162	JJP0051C.....	p.202	JVT0011C.....	p.201	SP6025.....	p.86		
90720558.....	p.88	JJP0052C.....	p.202	JVT0012C.....	p.201	SP9132.....	p.148		
90720559.....	p.88	JJP0053C.....	p.202	JVT0013C.....	p.201	SP9140.....	p.148		
90720734.....	p.88	JJP0054C.....	p.202	JVT0014C.....	p.201	SP9201.....	p.193		

## DURÉES DE GARANTIE (HORS PIÈCES D'USURE)

### UNIVERS WC

#### MÉCANISMES/ROBINETS FLOTTEURS

- Toutes références 10 ans
- Accessoires, pièces détachées et mécanismes de rénovation en laiton 2 ans

#### ABATTANTS

- Toutes références (sauf cas spécifiques ci-dessous) 2 ans
- Abattants MODUFIX 5 ans
- Coin WC (pot à balais, dévidoirs, ...) 2 ans
- Pièces détachées 2 ans

#### BÂTIS-SUPPORTS

- Toutes références 10 ans
- Accessoires 2 ans

#### RÉSERVOIRS

- Toutes références 10 ans
- Accessoires et pièces détachées 2 ans

#### RACCORDS WC

- Toutes références 2 ans
- Accessoires et pièces détachées 2 ans

### ÉVACUATIONS

#### DOUCHE À L'ITALIENNE

- VENISIO EXPERT à vie
- Toutes références 5 ans
- Accessoires 2 ans

#### VIDAGE

- Toutes références (sauf cas spécifiques ci-dessous) 2 ans
- Vidages de baignoire 5 ans
- Bondes de douche :
  - TWISTO, JAMES, TOURBILLON, SLIM 5 ans
  - Gamme WIRQUIN NEO 5 ans
  - Siphon souple COMPACT 5 ans
  - Gamme WIRQUIN NEO 5 ans
  - Gamme TOUT EN UN 5 ans
  - Ensemble de lavabo QUICK-CLAC 5 ans
  - Gamme ESPACE 5 ans
  - Siphons SENZO 5 ans
  - Gamme NANO 5 ans
  - Vidages ultra-plat HOPY 5 ans
  - Accessoires et pièces détachées 2 ans

#### BONDES DE SOL

- Toutes références 2 ans

#### PIEDS DE RECEVEURS

5 ans

#### RACCORDS D'ÉVACUATION

- Toutes références 2 ans
- Raccords souples MAGICOUDES 5 ans
- Accessoires et pièces détachées 2 ans

#### ANTI-VIDES

- Toutes références 2 ans

#### JOINTS

- Toutes références Hors garantie

### HYDROTHÉRAPIE

- Toutes références 2 ans
- Accessoires de salle de bains 2 ans

# CONDITIONS GÉNÉRALES DE VENTE

Les présentes Conditions Générales de Vente sont déposées auprès de Me VAN GORKUM, Huissier de Justice associé, membre de la SCP JORAND et VAN GORKUM, 7 rue La Fayette – BP 61807 – 44018 NANTES. Un extrait de ces Conditions Générales de Vente figure au verso des factures.

## Article 1 : Champ d'application

Le fait de passer commande implique l'adhésion entière et sans réserve aux présentes conditions générales de vente qui prévalent sur tout autre document notamment toutes conditions générales d'achat ou conditions particulières non expressément acceptées par WIRQUIN (WIRQUIN PLASTIQUES S.A.S.U) Tout autre document que les présentes conditions générales de vente, et notamment catalogues, publicités, notices, n'ont qu'une valeur indicative (non contractuelle).

Le fait que WIRQUIN ne se prévale pas, à un moment donné, de l'une quelconque des présentes clauses ne peut être interprété comme valant renonciation à se prévaloir ultérieurement de ladite clause.

WIRQUIN se réserve le droit d'apporter à tout moment, toute modification qu'elle juge utile à son catalogue, ses produits ou à leur présentation, sans obligation de modifier ou reprendre les produits précédemment livrés ou en cours de commande.

## Article 2 : Commande

Toute commande doit être transmise par voie écrite ou EDI. Il appartient au client de s'assurer de la réception par l'édition d'un accusé de réception.

Toute modification ou annulation de la commande demandée par le client ne peut être prise en considération que si elle est parvenue par écrit dans un délai minimum de trois jours avant l'expédition des produits. Cette dérogation n'est pas applicable aux ventes internationales, ou commandes portant sur des produits spécifiques, ou concernant des volumes importants. WIRQUIN ne gère pas les reliquats de commandes. Toute commande portant sur des gros volumes telles que par exemple, les opérations promotionnelles organisées par les clients doivent faire l'objet de la transmission par le client d'un prévisionnel d'achat par référence trois mois minimum avant l'expédition.

Toute commande acceptée par WIRQUIN tient compte de ce que le client présente des garanties financières suffisantes afin qu'il puisse régler les sommes dues à leur échéance. En conséquence toute évolution dans les garanties financières du client donne faculté à WIRQUIN de refuser une commande, d'exiger la communication de documents comptables du client ou la présentation de garanties suffisantes. Toute détérioration du crédit du client pourra justifier l'exigence de garanties ou d'un règlement comptant avant l'exécution des commandes reçues. Un refus de couverture par une assurance crédit sera notamment considéré comme un motif justifiant la prise de garantie ou des conditions de paiement dérogatoires à l'article 5 des présentes conditions générales de vente. D'une manière générale, la livraison ne peut intervenir que si le client est à jour dans ses obligations envers WIRQUIN quel qu'en soit l'objet.

## Article 3 : Conditions logistiques

### 3.1 Livraison :

Les livraisons sont opérées sur palettes perdues 80x120. Toute dérogation doit faire l'objet d'une demande écrite du client qui pourra faire l'objet d'une majoration tarifaire en cas d'acceptation de la demande par WIRQUIN.

Sont notamment considérés comme cas de force majeure déchargeant WIRQUIN de son obligation de livrer : la guerre, l'émeute, l'incendie, l'inondation, les grèves, le lock-out, les accidents, l'impossibilité d'être approvisionné, les circonstances climatiques défavorables empêchant une circulation normale des transporteurs, les interdictions de circulation routière imposés par les pouvoirs publics, etc...

Quelle que soit la destination des marchandises, le client devra à la livraison, indiquer sur le bon de transport, son cachet commercial, la signature et le nom du signataire.

Le déchargement des marchandises est réalisé par le client suivant un processus sécurisé à l'aide d'une main d'œuvre suffisante et dans le plus court délai.

### 3.2 Retards de livraison et/ou produits commandés non livrés

Sauf accord express contraire de WIRQUIN, les délais de livraison sont indicatifs, leur dépassement ne pouvant donner lieu à des pénalités, dommages-intérêts, compensation, annulation des commandes en cours, ou remplacement par le client. Il en est de même des ruptures (quantités non livrées) affectant les livraisons.

Tout accord entre les parties sur un engagement de taux de service de WIRQUIN et des pénalités éventuelles associées reposera sur les éléments préalables cumulatifs suivants à fournir par le client : objectif contractuel, règle de calcul du taux de service, mise en place d'un indicateur de mesure faisant ressortir les lignes de commande affectées par une livraison défaillante, et désignation d'un interlocuteur Supply Chain dédié pour analyse et actions correctives éventuelles conjointes. Les résultats doivent être transmis mensuellement à WIRQUIN par l'interlocuteur dédié.

Pour les clients spécifiques (ex : OEM) ou sur les gros volumes, WIRQUIN peut également demander la fourniture d'un prévisionnel d'achat mensuel par référence.

### 3.3 Cas spécifiques des livraisons sur chantier :

Pour le cas spécifique des livraisons sur chantier, le lieu précis de livraison doit être expressément indiqué par le client sur le bon de commande. Le client doit assurer et prendre en charge sous sa responsabilité la direction des manœuvres nécessaires pour l'accès et la circulation sur le chantier. Il doit également prévoir la présence d'un réceptionnaire sur place, dont les coordonnées (nom et numéro de téléphone) doivent être indiquées sur la commande en complément de l'adresse de livraison, afin de garantir la date et l'heure de livraison et de prendre en charge la réception des marchandises, notamment en contrôlant l'état et le nombre des colis. Si aucun réceptionnaire n'est présent sur le chantier, le déchargement ne sera pas effectué et le coût de la livraison restera à la charge du client.

Le lieu de livraison doit être accessible par une voie carrossable, sans danger et sans risque pour le transporteur mandaté par WIRQUIN. Le client est responsable de tout dommage subi par les véhicules de livraison de WIRQUIN ou de son transporteur mandaté en raison d'un accès difficile et/ou d'un terrain non approprié. De même, WIRQUIN décline toute responsabilité si un dommage quelconque advenait sur ce chantier par un de ses véhicules de transport, en raison d'un accès difficile et/ou d'un terrain non approprié.

Le client est tenu de contracter toutes les assurances nécessaires pour le matériel non entièrement payé et/ou stocké sur le chantier en attendant d'être installé, prenant effet à la date de transfert du risque, c'est-à-dire lorsque le produit est réceptionné et que le bon de livraison est signé. Elles couvrent notamment les risques suivants : vol, incendie, explosion, catastrophes naturelles, transport, bris de matériel. Il cède à WIRQUIN les prestations auxquelles ces assurances lui donnent droit. Si le client n'est pas en mesure de prouver la conclusion des assurances nécessaires, WIRQUIN peut contracter lui-même ces assurances aux frais du client. Le client doit annoncer immédiatement tout sinistre à WIRQUIN.

Une référence ne peut être livrée par deux livraisons distinctes.

### 3.4 : Réclamations

En cas d'avarie des marchandises livrées ou de colis manquants, il appartient au destinataire d'exercer directement son recours contre le dernier transporteur auquel il ne devra donner décharge qu'après s'être assuré que l'envoi est complet et en bon état, dans les conditions et formes visées à l'article L133-3 du Code de Commerce, ou de la CMR s'il s'agit d'une vente internationale. Copie de la réclamation devra parallèlement être adressée à WIRQUIN.

En cas de vices apparents, de produits manquants, de non-conformité du produit livré au produit commandé, toute réclamation devra être également adressée à WIRQUIN par lettre recommandée avec accusé de réception dans un délai de trois jours ouvrés pour les ventes métropolitaines, sept jours ouvrés pour les ventes internationales suivant la réception des marchandises. Au-delà de ce délai, les marchandises seront réputées acceptées dans leur intégralité sans aucune restriction qualitative ou quantitative. Il appartiendra au client de fournir toute justification quant à la réalité des anomalies ou vices constatés. Le client devra laisser à WIRQUIN toute facilité pour procéder à la constatation de ces vices et pour y porter remède, il s'abstiendra d'intervenir lui-même ou de faire intervenir un tiers à cette fin.

En cas de vice ou de non-conformité des produits livrés, dûment constaté par WIRQUIN, et sauf accord particulier entre WIRQUIN et le client, WIRQUIN émettra un avoir pour la valeur du produit reconnu non conforme, à l'exclusion de toute autre indemnité ou de dommages et intérêts.

WIRQUIN n'accepte pas les pénalités pour erreur ou absence d'un code barre (gencod). WIRQUIN procédera à la rectification à son choix, par le remplacement du produit, la fourniture d'une étiquette.

## Article 4 : Garantie des produits WIRQUIN

WIRQUIN certifie que les produits qu'elle commercialise sont conformes aux normes et réglementations françaises et/ou communautaires en vigueur au jour des présentes et sont fabriqués dans le respect des droits de l'homme et de l'enfant, et la législation sociale en vigueur dans les pays de production.

Les produits sont garantis contre tout vice de fabrication ou dysfonctionnement non apparents lors de la vente initiale, hors pièces d'usure et modèles destinés à l'exposition (non garantis), pour la durée spécifiée dans le tableau récapitulatif ci-après, sous réserve des conditions et limitations exposées ci-dessous. La garantie court à compter de la date d'achat par le client consommateur non professionnel, le ticket de caisse faisant foi (la garantie ne pourra être appliquée en l'absence de présentation dudit ticket).

Pour les clients professionnels (professionnels de la plomberie ou de l'industrie sanitaire), il est expressément convenu que c'est la date d'installation du produit qui marquera le point de départ de la garantie (la facture d'installation ou de vente du Pack WC faisant foi).

La garantie est limitée, au choix de WIRQUIN, au remboursement par émission d'un avoir vers le magasin ou à la remise en état ou au remplacement par une pièce identique de la ou des pièce(s) reconnue(s) défectueuse(s) ou responsable(s) du mauvais fonctionnement. En aucun cas, il ne pourra être réclamé : des frais de main d'œuvre, des frais de déplacement, des dommages-intérêts notamment pour privation de jouissance ou autre. La responsabilité de WIRQUIN ne peut être mise en cause, et la garantie engagée, en cas d'utilisation anormale du produit, tels que notamment : installation non conforme ou mal adaptée ; entretien déficient par l'utilisateur ; utilisation de produits de nettoyage notamment industriels ou non destinés aux sanitaires ou produits chimiques ; agressions par des substances ou corps véhiculés par ou contenus dans l'eau ou des éléments extérieurs tels que rongeurs ; évacuation d'huile bouillante ou corps liquide à température extrême, négligence dans la manipulation ; accidents et chocs, détérioration par des corps étrangers ; modification du produit d'origine ; mauvais montage ou utilisation du montage (notamment non-respect des indications figurant sur la notice fournie avec le produit) ; défaut de précaution ou de conservation ; dommages occasionnés lors d'une opération de transport ; dommages occasionnés lors d'une opération de modification ou ouverture du conditionnement (liste non exhaustive). WIRQUIN n'est nullement responsable de la qualité, de la pression, et du débit du réseau d'alimentation en eau, dont les variations sont susceptibles d'affecter le bon fonctionnement du produit.

WIRQUIN garantit le client professionnel et/ou distributeur de ses produits contre toute réclamation ou revendication de tiers en rapport avec ses produits, notamment la sécurité, la qualité, les droits de propriété intellectuelle et industrielle. La garantie n'est applicable qu'après condamnation et épuisement des voies de recours et/ou accord transactionnel ratifié par WIRQUIN dans la limite des plafonds de responsabilité garantis par ses assureurs. La garantie ne couvre pas les préjudices indirects, commerciaux, pertes d'exploitation, ou autre préjudice d'image.

Toute fourniture de pièces détachées en dehors de la période de garantie fera l'objet d'une facturation desdites pièces et frais d'envoi afférents.

Sauf accord exprès, WIRQUIN n'assume pas les conséquences d'une opération de rappel ou retrait des produits, lorsque celle-ci est effectuée à la seule initiative du client. Seules les opérations de rappel effectuées à la demande de WIRQUIN lui-même ou d'une autorité administrative seront prises en charge par WIRQUIN en accord avec le client, sans aucune indemnité complémentaire.

## Article 5 : Conditions financières

### 5.1 : Réserve de propriété

Le transfert de propriété des produits est suspendu jusqu'au complet paiement du prix de ceux-ci par le client en principal et accessoires, même en cas d'octroi de délais de paiement. Toute clause contraire, notamment insérée dans les conditions générales d'achat du client, est réputée non écrite conformément à l'article L624-16 du Code de Commerce.

De convention expresse, WIRQUIN pourra faire jouer les droits qu'elle détient au titre de la présente clause de réserve de propriété, pour l'une quelconque de ses créances, sur la totalité de ses produits en possession du client, ces derniers étant conventionnellement présumés être ceux impayés, et WIRQUIN pourra les reprendre ou les revendiquer en dédommagement de toutes factures impayées, sans préjudice de son droit de résolution des ventes en cours.

Le client est autorisé à revendre les produits dans le cadre de l'exploitation normale de son établissement. Cette autorisation de revente est retirée automatiquement en cas de redressement judiciaire ou de liquidation judiciaire.

En cas d'ouverture d'une telle procédure, le client s'engage à informer WIRQUIN par lettre recommandée dans les 15 jours suivant la déclaration de cessation des paiements.

La présente clause n'empêche pas que les risques des marchandises soient transférés à l'acheteur dès la sortie de l'usine de WIRQUIN, ledit acheteur assumant alors la responsabilité de dépositaire et gardien desdites marchandises jusqu'au complet paiement du prix.

### 5.2 : Prix et conditions de paiement

Le prix des marchandises HT vendues est celui en vigueur au jour de la prise de la commande.

Les prix s'entendent nets, départ, emballages compris, sauf pour les emballages et marquages spéciaux qui pourront faire l'objet d'une majoration tarifaire. Mais, afin de tenir compte des éventuelles fluctuations de prix entre la date de la commande et celle de la livraison, les marchandises seront facturées aux prix et conditions en vigueur au jour de la réception de la commande (majorés de la TVA au taux en vigueur au jour de la facturation). Toute modification tarifaire fera l'objet d'une information préalable des clients, au minimum 30 jours avant sa mise en œuvre, sauf augmentation majeure et / ou exceptionnelle du coût des matières premières.

Les prix sont fixés franco de port et d'emballage au lieu demandé, pour toute commande atteignant le montant fixé dans les accords commerciaux. Les livraisons internationales ou à destination des entrepôts ou de la clientèle division industrie, peuvent se voir appliquer des dispositions particulières.

Une facture est établie pour chaque livraison et délivrée à la date de départ des marchandises de l'usine. Cette facture comportera toutes les mentions légales, et notamment les réductions de prix acquises à la date de la vente et directement liées à cette opération de vente.

La facture est émise sous format informatique (PDF) signé par un certificat électronique selon l'article 289 VII 2° du CGI via notre prestataire QWEEBY, ou sous forme EDI selon l'article 289-VII 3°.

La facture peut être émise sous format papier et envoyée par courrier en 1 exemplaire selon l'alinéa 1 de l'article 289 VII ou 289-VII 1°, avec demande écrite de la part du client et toute demande de duplicata supplémentaire est facturé six euros (6).

Sauf accord dérogatoire ou dans le cas d'un risque d'insolvabilité tel que visé à l'article 2 des présentes, toutes les factures sont payables à Carquefou, le délai de règlement des sommes dues est fixé au trentième jour suivant la date de réception des marchandises, conformément à l'article L441-6 alinéa 8 du Code de Commerce. Le paiement s'entend de l'encaissement effectif par WIRQUIN des sommes dues par le client. En cas de paiement différé ou à terme, constitue un paiement au sens du présent article, non pas la simple remise d'un effet de commerce ou d'un chèque impliquant une obligation de payer, mais leur encaissement à l'échéance convenue.

Sauf accord dérogatoire, tout paiement anticipé donnera lieu au versement d'un escompte figurant sur la facture, à l'exclusion des clients soumis à un délai de paiement inférieur à 30 jours fin de mois.

Conformément à l'article L442-6 I 8° du Code de commerce, le blocage de paiement des créances certaines, liquides et exigibles est illicite, lorsqu'il consiste à pratiquer une compensation, ou à reporter le paiement pour non-respect d'une date de livraison ou de non-conformité des marchandises. En revanche, en aucune manière, un litige ne peut être déduit sur un règlement futur sans l'accord express de WIRQUIN.

### 5.3 : Retards de paiement

En cas de retard de paiement, conformément à l'article L441-6 du Code de Commerce et de la directive européenne 2011/7/UE sur le retard de paiement, les pénalités de retard sont dues de plein droit, sans qu'un rappel soit nécessaire le jour suivant la date d'échéance présente sur la facture, au taux appliqué par la banque centrale européenne (BCE) à son opération de refinancement la plus récente majoré de 10 points de pourcentage (taux fixé 2 fois par an). Ces intérêts courent du jour de l'échéance jusqu'à la date d'encaissement réelle et conformément à l'article L441-6 du Code de Commerce et au Décret n°2012-1115 du 2 Octobre 2012, une indemnité forfaitaire de 40 euros par facture est due le jour suivant la date d'échéance pour frais de recouvrement,

A titre de clause pénale, une somme égale à 15 % des sommes dues et non payées à l'échéance sera exigible pour dédommagement.

Tout incident se produisant au paiement de l'une des échéances rendra exigible immédiatement la totalité des créances restant dues, sans mise en demeure préalable. WIRQUIN peut suspendre toutes les commandes en cours sans préjudice de toute autre action.

En aucun cas, même dans l'hypothèse d'un litige, les paiements ne peuvent être suspendus ou faire l'objet d'une quelconque compensation sans l'accord écrit et préalable de WIRQUIN. Tout paiement partiel s'imputera d'abord sur la partie non privilégiée de la créance, puis sur les sommes dont l'exigibilité est la plus ancienne. Sauf accord expresse préalable écrit, WIRQUIN n'accepte aucune compensation de créances, à l'exception des cas de compensation légale visés au code civil.

## Article 6 : Propriété Intellectuelle et Industrielle

Tous les documents techniques ou commerciaux, outils d'aide à la vente, notamment les concepts de vente et merchandising, demeurent la propriété exclusive de WIRQUIN, seule titulaire des droits de propriété intellectuelle et industrielle sur ces éléments, qui devront lui être restitués à première demande. Le client s'engage à en assurer la conservation en bon père de famille, assumant à ce titre, la responsabilité de dépositaire et gardien.

Le client s'engage par ailleurs à ne faire aucun usage de ces éléments, de nature à porter atteinte aux droits ou à l'image de WIRQUIN.

WIRQUIN reste également seule propriétaire et exploitante des droits liés à ses marques et ses produits, sans que la réalisation d'une vente ne confère le moindre droit au client à ce sujet. Il en est de même concernant les droits de propriété intellectuelle et industrielle afférents aux produits vendus.

## Article 7 : Dispositions spécifiques aux référencement de WIRQUIN par les clients (enseignes et distributeurs Grandes surfaces de Bricolage, Négoce Professionnel)

De convention expresse, les parties conviennent de se référer aux dispositions du Code de Bonne Conduite 2014 et ses annexes signé par UNIBAL et la FMB (« Code de Bonne Conduite des pratiques commerciales entre professionnels du bricolage, du jardinage et de l'aménagement de la maison ») et ses mises à jour éventuelles existantes ou futures, pour la procédure et les délais applicables à l'arrêt des relations commerciales (déréfèrement et non-renouvellement de référencement). Dans l'hypothèse où l'ancienneté et/ou l'importance des relations commerciales le justifieraient, ou en cas d'existence d'accords commerciaux antérieurs plus favorables pour WIRQUIN, le préavis de déréfèrement ou non-renouvellement sera alors majoré. Toute MDD (" Marque de Distributeur ") entraîne un préavis doublé afin de permettre l'écoulement des stocks de produits spécifiques par WIRQUIN. En cas d'arrêt des relations commerciales, WIRQUIN ne reprendra pas les produits invendus ou stocks de produits du client. Les concepts et autres outils d'aide à la vente devront être restitués à ses frais par le client.

Sauf accord spécifique, tout nouveau référencement ou modification d'un référencement existant ne pourra se traduire par une reprise par WIRQUIN des stocks de produits tiers ou produits propres dont la commercialisation est arrêtée par l'enseigne.

Toute remise ou accord de coopération commerciale ayant pour assiette de calcul le chiffre d'affaires réalisé par WIRQUIN avec le client portera sur le chiffre d'affaires facturé et encaissé par WIRQUIN après déduction des impayés, avoirs et gratuits de marchandises accordés, frais de transport, dépôts de bilan, impayés éventuels et pénalités pour retard de paiement.

Tout accord de coopération commerciale ou de prestation de services réalisée par le client au bénéfice de WIRQUIN fera l'objet d'une facturation fondée sur la réciprocité des échéances. Lesdites factures seront payables dans les mêmes délais et conditions que celles applicables pour le paiement des marchandises.

Le client, prestataire dans le cadre de l'accord de coopération commerciale ou de prestation de services, certifie par ailleurs que les prestations seront conformes au Code de Commerce et s'engage à en justifier à première demande.

## Article 8 : Règlement des litiges :

En cas de contradiction ou difficulté d'interprétation, la version française des présentes conditions générales de vente prime sur toute autre.

Tout litige relatif à la présente vente, même en cas de recours en garantie ou de pluralité de défendeurs, serait à défaut d'accord amiable, de la compétence exclusive des tribunaux de Nantes (France).

Le droit français est seul applicable. En cas de ventes internationales, pour toutes les questions non réglées par les présentes conditions générales de vente, et la loi française, les parties conviennent de se référer à la Convention de Vienne sur la vente internationale de marchandises du 11 avril 1980.

Un extrait des présentes Conditions Générales de Vente figure au verso des factures.





## Édition 2018

Conception : WIRQUIN

Imprimeur : EDICOLOR PRINT

Photographies : STUDIO RADIDEAU - PATRICE MOLLE - STUDIO GRAND OUEST - STUDIO GARNIER - FOTOLIA



Ce catalogue est édité par un imprimeur labellisé «IMPRIM'VERT»  
et utilise du papier labellisé PEFC  
qui contribue au respect de la gestion forestière.

Ce document n'est pas contractuel, WIRQUIN Plastiques se réserve le droit  
de modifier ses modèles sans préavis. Toute reproduction même partielle est interdite.



# wirquin

**WIRQUIN Plastiques**

11 rue du Château de Bel Air - 44482 Carquefou Cedex France  
Tel. : 02 40 30 68 43 - Fax : 02 40 30 68 40 - [www.wirquin.com](http://www.wirquin.com)  
[julie.wirquinpro@wirquin.com](mailto:julie.wirquinpro@wirquin.com)

# BOOSTEZ VOTRE PERFORMANCE

**wirquin**  
**PRO**  
EXPERT EN ÉQUIPEMENT SANITAIRE



## AVEC NOS CONCENTRÉS **D'INNOVATIONS**



**VENISIO SLIM**  
Caniveau de douche



**SLIM**  
Bonde de douche



**NANO 6.7**  
Ensemble de lavabo



**WIRQUIN ONE**  
Mécanisme à étrier